

# Instrukcja obsługi

## Kompaktowy overlok

Product Code (Kod produktu): 884-B02 / B03

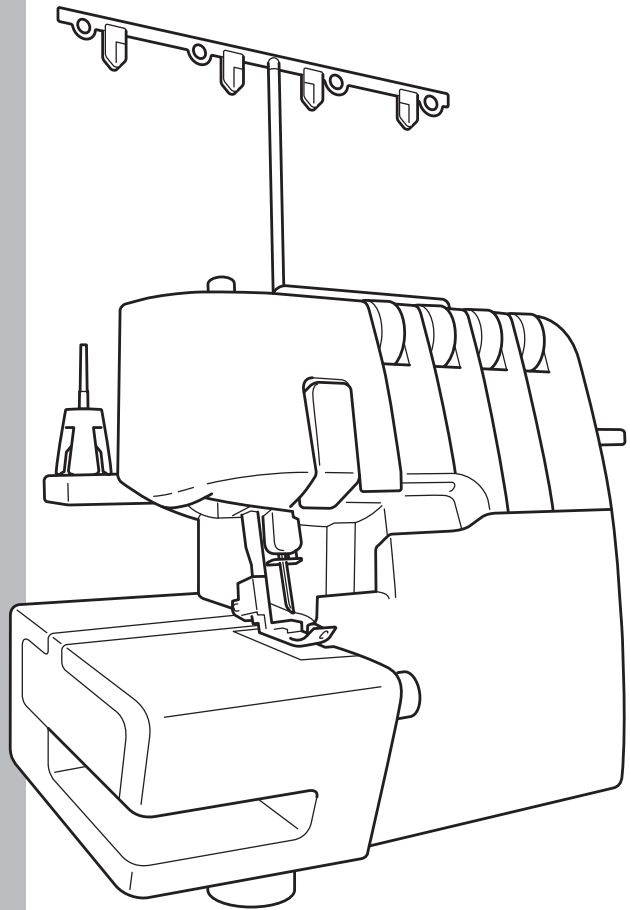

Przed przystąpieniem do używania maszyny zapoznaj się z niniejszym dokumentem.  
Zalecamy zachowanie tego dokumentu na przyszłość i przechowywanie go w dostępnym miejscu.

# WAŻNE INSTRUKCJE DOTYCZĄCE BEZPIECZEŃSTWA

Podczas korzystania z maszyny do szycia, należy zawsze przestrzegać podstawowych zasad bezpieczeństwa, w tym również tych opisanych poniżej. Przed użyciem przeczytać wszystkie instrukcje.

## ⚠ NIEBEZPIECZEŃSTWO

### Aby zmniejszyć ryzyko porażenia prądem.

Nigdy nie należy pozostawiać podłączonej do prądu maszyny do szycia bez nadzoru. Maszynę należy zawsze odłączać z gniazda elektrycznego natychmiast po użyciu lub przed czyszczeniem.

## ⚠ OSTRZEŻENIE

### Aby uniknąć poparzeń, pożaru, porażenia prądem lub obrażeń ciała.

1. Nie wolno używać jako zabawki. Należy zachować szczególną uwagę, kiedy maszyna do szycia jest używana przez lub w pobliżu dzieci.
2. Maszynę do szycia należy używać zgodnie z jej przeznaczeniem opisanym w niniejszej instrukcji. Należy używać wyłącznie akcesoriów zalecanych przez producenta i zawartych w niniejszej instrukcji.
3. Nigdy nie należy używać maszyny do szycia, jeśli ma uszkodzony przewód lub wtyczkę, jeśli nie działa prawidłowo, jeśli upadła lub jest uszkodzona lub jeśli wpadła do wody. Maszynę do szycia należy zwrócić do najbliższego autoryzowanego sprzedawcy lub centrum serwisowego, w celu przeglądu, naprawy, regulacji elektrycznej lub mechanicznej.
4. Nigdy nie należy używać maszyny, jeśli którykolwiek otwór wentylacyjny jest zablokowany. Należy uważać, aby w otworach wentylacyjnych maszyny do szycia i pedału sterowania nie gromadził się kurz ani pył, ani nie dostał się do nich żaden luźny kawałek materiału.
5. Nigdy nie należy wkładać jakiegokolwiek przedmiotu do otworów.
6. Nie należy używać na zewnątrz.
7. Nie należy używać, podczas gdy w tym samym czasie używane są produkty w aerozolu lub w miejscu, gdzie jest podawany tlen.
8. Aby odłączyć zasilanie, należy przełączyć przełącznik na położenie „O”, które oznacza wyłączenie, a następnie odłączyć wtyczkę z gniazda.
9. Nie odłączając, ciągnąc za przewód. Aby odłączyć, należy pewnie chwycić wtyczkę, nie przewód.
10. Palce należy trzymać z dala od ruchomych części. Szczególną ostrożność należy zachować w pobliżu igły maszyny do szycia.
11. Należy zawsze używać odpowiedniej płytki igły. Nieodpowiednia płytka może spowodować złamanie igły.
12. Nie należy używać zgiętych igieł.
13. Nie należy ciągnąć ani pchać materiału podczas szycia. Może to spowodować wygięcie igły i jej złamanie.
14. Maszynę do szycia należy przełączyć na symbol „O”, podczas wykonywania jakichkolwiek czynności w obszarze igły, takich jak nawlekanie igły, wymiana igły, wymiana stopki dociskowej itp.
15. Należy zawsze odłączać maszynę z gniazda elektrycznego podczas zdejmowania pokryw, smarowania lub wykonując jakiegokolwiek inne czynności serwisowe wymienione w instrukcji obsługi.
16. Zagrożenia elektryczne:
  - Maszynę należy podłączyć do źródła zasilania prądem przemiennym w zakresie podanym na tabliczce znamionowej. Nie podłączaj jej do źródła zasilania prądem stałym lub konwertera. Jeśli nie masz pewności, jakim źródłem zasilania dysponujesz, zapytaj wykwalifikowanego elektryka.
  - Maszyna jest zatwierdzona do użytku wyłącznie w kraju, w którym została zakupiona.
17. Ta maszyna nie jest przeznaczona do użytku przez dzieci lub osoby niepełnosprawne bez nadzoru.

18. Nie należy zostawiać dzieci bez dozoru w pobliżu urządzenia, aby nie dopuścić do zabawy z maszyną do szycia.
19. Nie należy rozmontowywać maszyny.
20. Jeśli dioda LED urządzenia (dioda emitująca światło) jest uszkodzona, powinna zostać wymieniona przez autoryzowanego sprzedawcę.

## ⚠ PRZESTROGA

### Bezpieczne korzystanie w maszyny

1. (dotyczy tylko USA)

Niniejsze urządzenie posiada wtyczkę dwubiegunową (jeden bolec jest szerszy od drugiego), w celu zmniejszenia ryzyka porażenia prądem, dlatego tę wtyczkę można włożyć do gniazda biegunowego tylko w jeden sposób. Jeśli wtyczka nie pasuje do gniazda, należy ją odwrócić. Jeśli dalej nie pasuje, należy skontaktować się z wykwalifikowanym elektrykiem, aby zainstalować odpowiednie gniazdo. Nie wolno modyfikować wtyczki w żaden sposób.
2. Igły należy dokładnie obserwować podczas szycia. Nie należy dotykać pokręteł, igieł, noży lub innych ruchomych części.
3. Zasilanie należy wyłączyć, a wtyczkę wyciągnąć z gniazda w następujących przypadkach:
  - Kiedy maszyna nie jest używana
  - W celu wymiany lub wyciągnięcia igły lub innej części
  - Jeśli podczas korzystania z maszyny nastąpi przerwa w zasilaniu
  - W celu kontroli lub wyczyszczenia maszyny
  - Pozostawiając maszynę bez nadzoru
4. Nie należy umieszczać niczego na pedale sterowania.
5. Maszynę należy w pełni podłączyć do gniazda ściennego. Nie używać przedłużaczy.
6. Jeśli do maszyny dostanie się woda, należy natychmiast odłączyć maszynę, a następnie skontaktować się z lokalnym autoryzowanym sprzedawcą.
7. Nie należy stawiać żadnych mebli na przewodzie.
8. Przewodu nie wolno zginać lub wyciągać z gniazda ciągnąc za niego.
9. Przewodu nie należy dotykać mokrymi rękami.
10. Maszynę umieścić w pobliżu gniazda sieciowego.
11. Nie umieszczać maszyny na niestabilnej powierzchni.
12. Nie stawiać na miękkiej powierzchni.
13. W razie zauważenia jakichkolwiek niewłaściwych odgłosów lub stanu, należy skontaktować się z autoryzowanym sprzedawcą.

### Aby uzyskać dłuższy okres użytkowania urządzenia

1. Maszyny nie należy przechowywać w miejscu narażonym na działanie bezpośredniego światła słonecznego lub w miejscach o wysokiej wilgotności. Maszyny nie należy umieszczać w pobliżu grzejnika, żelazka, lampy halogenowej lub innego gorącego przedmiotu.
2. Do czyszczenia obudowy, należy używać wyłącznie delikatnych mydeł lub detergentów. Benzen, rozcieńczalnik lub proszek do szorowania mogą uszkodzić obudowę i maszynę i nigdy nie należy z nich korzystać.
3. Nie upuszczaj ani nie uderzaj w maszynę.
4. Przed wymianą lub montażem stopki dociskowej, igły lub jakiegokolwiek innej części, należy odnieść się do niniejszej instrukcji, aby prawidłowo je zamontować.

### Aby naprawić lub ustawić maszynę

W przypadku usterki lub konieczności regulacji, należy najpierw postępować zgodnie z tabelą rozwiązywania problemów i samemu wyregulować maszynę. Jeśli problemu nie uda się rozwiązać, należy skontaktować się z autoryzowanym sprzedawcą.

# ZACHOWAJ TĘ INSTRUKCJĘ.

## Ta maszyna jest przeznaczona wyłącznie do użytku domowego.

### DO UŻYTKOWNIKÓW W KRAJACH POZA OBSZAREM EUROPY

To urządzenie nie jest przeznaczone do użycia przez osoby z ograniczoną sprawnością ruchową, czuciową lub umysłową (w tym dzieci) lub niedysponujące odpowiednim doświadczeniem i wiedzą bez nadzoru lub przeszkolenia w dziedzinie użytkowania urządzenia ze strony osoby odpowiedzialnej za bezpieczeństwo. Nie należy zostawiać dzieci bez dozoru w pobliżu urządzenia, aby nie dopuścić do zabawy z urządzeniem.

### DO UŻYTKOWNIKÓW W KRAJACH EUROPEJSKICH

Urządzenie może być używane przez dzieci w wieku od 8 lat wzwyż oraz przez osoby o obniżonych możliwościach fizycznych, sensorycznych lub umysłowych lub nie posiadające doświadczenia ani odpowiedniej wiedzy, pod warunkiem, że pracują pod nadzorem lub zostały poinstruowane o zasadach bezpiecznego użytkowania urządzenia i są świadome możliwych zagrożeń. Dzieci nie powinny się bawić urządzeniem. Czyszczenie oraz czynności konserwacyjne nie powinny być wykonywane przez dzieci bez nadzoru.

## ⚠ PRZESTROGA

Pozostawiając maszynę do szycia bez nadzoru, należy wyłączać zasilanie maszyny oraz przełącznik światła lub wyciągnąć wtyczkę z gniazda ściennego.

Podczas serwisowania maszyny do szycia lub zdejmowania pokryw, maszyna lub układ elektryczny muszą być odłączone od zasilania poprzez odłączenie ich z gniazda elektrycznego.

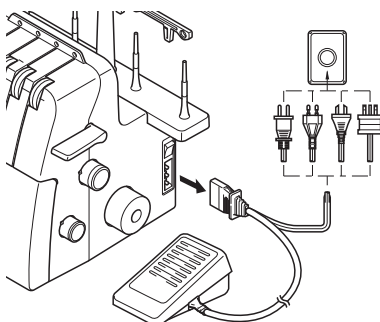

## INFORMACJE DOTYCZĄCE WYŁĄCZNIE UŻYTKOWNIKÓW Z WIELKIEJ BRYTANII, IRLANDII, MALTY I CYPRU

### WAŻNE

- W przypadku wymiany bezpiecznika instalowanego we wtyczce, skorzystaj z zatwierdzonego przez ASTA bezpiecznika typu BS 1362, tzn. oznaczonego symbolem  i o natężeniu identycznym z zaznaczonym na wtyczce.
- Zawsze zakładaj pokrywę bezpiecznika. Nigdy nie korzystaj z wtyczek bez pokrywy bezpiecznika.
- Jeśli dostępne gniazdko elektryczne nie jest przystosowane do wtyczki dostarczonej wraz z maszyną, skontaktuj się z autoryzowanym sprzedawcą w celu uzyskania odpowiedniego przewodu.

# GRATULUJEMY ZAKUPU TEGO KOMPAKTOWEGO OWERLOKU

Niniejsze urządzenie jest produktem łatwym w użyciu i o wysokiej jakości. Aby w pełni korzystać ze wszystkich funkcji, zalecamy dokładne przeczytanie tej książki.

Jeśli chcesz uzyskać więcej informacji dotyczących użytkowania maszyny, najbliższy autoryzowany sprzedawca zawsze z chęcią Ci pomoże.

Miłego użytkowania!

## **⚠ PRZESTROGA**

---

Podczas nawlekania lub wymiany igły, należy wyłączyć zasilanie maszyny oraz przełącznik światła lub wyciągnąć wtyczkę z gniazda ściennego.

Jeśli urządzenie nie jest używane, zaleca się odłączenie wtyczki zasilania elektrycznego z gniazda ściennego, w celu uniknięcia jakichkolwiek zagrożeń.

---

## **Uwagi dotyczące silnika**

- Maksymalna prędkość pracy tej maszyny do szycia wynosi 1 300 szwów na minutę. Jest to dość duża prędkość w porównaniu z prędkością zwykłej maszyny do szycia wynoszącej zwykle od 300 do 800 szwów na minutę.
- Łożyska w silniku zostały wykonane ze specjalnie spiekanego, impregnowanego olejem stopu zamontowanego w nasączonym olejem filcu, aby mogły wytrzymać ciągłą pracę przez dłuższy czas.
- Ciągła praca maszyny do szycia przez dłuższy czas może spowodować podniesienie temperatury w obszarze silnika, ale nie wpływa to na pracę maszyny.  
Ważne jest, aby papier i materiał trzymać z dala od otworów wentylacyjnych znajdujących się z tyłu i po bokach maszyny, aby miały one dostęp do dopływu powietrza.
- Podczas pracy silnika, przez otwory wentylacyjne widoczne są iskry we wsporniku silnika z boku na przeciwko pokrętła. Te iskry są wytwarzane przez szczotki węglowe i komutator oraz stanowią część normalnej pracy maszyny.

# Spis treści

<b>ROZDZIAŁ 1: NAZWY CZĘŚCI I ICH FUNKCJE</b> .....	<b>4</b>
Akcesoria .....	5
Włączanie zasilania maszyny .....	6
Kierunek obracania pokrętła ręcznego .....	6
Otwieranie/ zamykanie przedniej pokrywy .....	6
Montowanie/ demontowanie stopki dociskowej .....	6
Pojemnik na ścinki .....	7
Szycie z wolnym ramieniem (demontaż przedłużki wysięgu) .....	7
Wycofywanie ostrza tnącego .....	8
Długość ściegu .....	8
Szerokość ściegu .....	8
Podajnik zróżnicowany .....	9
Regulacja nacisku stopki dociskowej .....	9
Pokrętło regulacji naciągnięcia .....	10
Tabela regulacji naciągnięcia nici, dwie igły (cztery nici) .....	11
Tabela regulacji naciągnięcia nici, jedna igła (trzy nici) .....	12
Igła .....	13
Demontaż/ Montaż igły .....	13
<b>ROZDZIAŁ 2 : PRZYGOTOWANIE DO NAWLEKANIA</b> .....	<b>14</b>
Stojak na nici .....	14
Jak używać nasadki szpulki na nici .....	14
Jak używać siatki niciowej .....	14
Przed nawlekaniami .....	14
<b>ROZDZIAŁ 3: NAWLEKANIE</b> .....	<b>15</b>
Nawlekanie dolnego nawlekacza .....	15
Nawlekanie górnego nawlekacza .....	17
Nawlekanie prawej igły .....	18
Nawlekanie lewej igły .....	18
<b>ROZDZIAŁ 4: TABELA PORÓWNAWCZA MATERIAŁÓW DO SZYCIA, NICI I IGIEŁ</b> .....	<b>19</b>
<b>ROZDZIAŁ 5: SZYCIE</b> .....	<b>20</b>
Wybór ściegu .....	20
Szycie próbne .....	20
Tworzenie łańcucha .....	21
Aby rozpocząć szycie .....	21
Aby wyciągnąć pracę .....	21
Aby zabezpieczyć łańcuch .....	22
Jeśli podczas szycia zerwie się nić .....	23
Szycie materiałów drobnych .....	23
Wąski overlok/ Walcowany ścieg obrębowy .....	23
Tabela wąskiego overloku/ Walcowanego ściegu obrębowego .....	25
<b>ROZDZIAŁ 6: ROZWIĄZYWANIE PROBLEMÓW</b> .....	<b>26</b>
<b>ROZDZIAŁ 7: KONSERWACJA</b> .....	<b>27</b>
Czyszczenie .....	27
Smarowanie .....	27
<b>ROZDZIAŁ 8: ZASTOSOWANIE OPCJONALNEJ STOPKI</b> .....	<b>28</b>
Stopka do ściegu krytegot .....	28
Stopka do obciążania taśmą .....	30
Stopka do sekwencji perłowej .....	31
Stopka do pikowania .....	32
Stopka zbierająca .....	33
<b>DANE TECHNICZNE</b> .....	<b>34</b>
<b>DANE USTAWIENIA</b> .....	<b>35</b>

# ROZDZIAŁ 1 NAZWY CZĘŚCI I ICH FUNKCJE

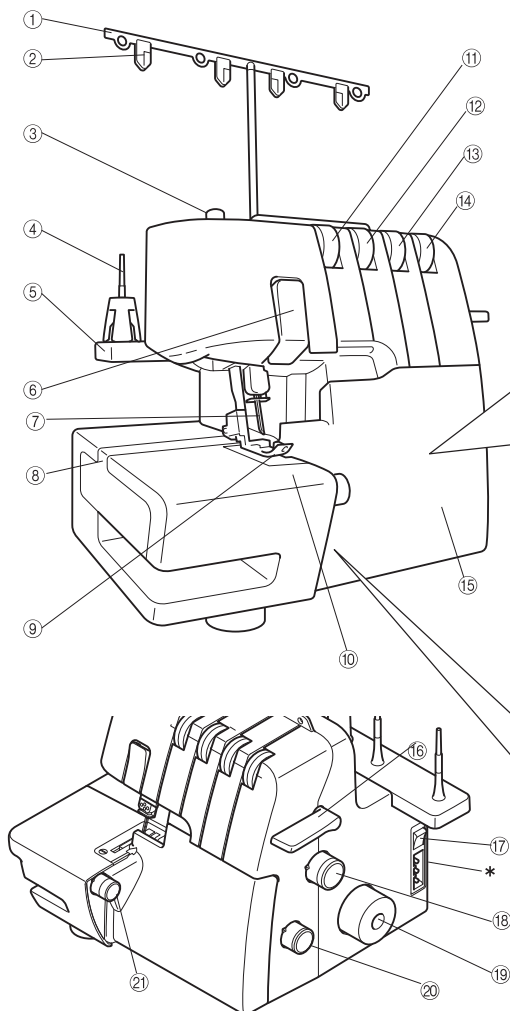

## Wnętrze przedniej pokrywy

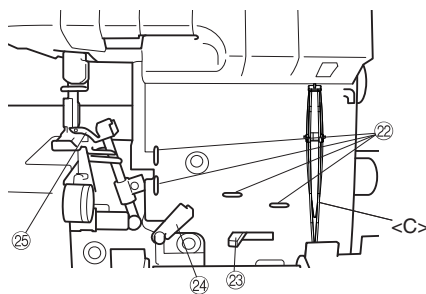

### [Kod produktu: 884-B02]

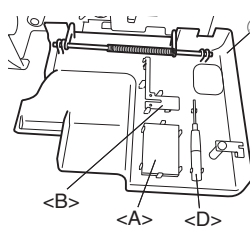

### [Kod produktu: 884-B03]

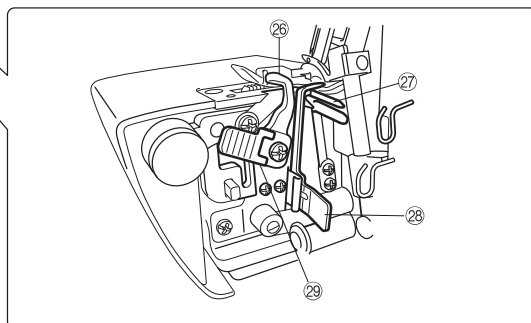
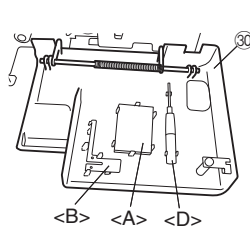

\* Kod produktu znajduje się na tabliczce znamionowej maszyny.

- ① Stojak na nici
- ② Płytkę nici
- ③ Śruba regulacji nacisku stopki dociskowej
- ④ Trzymak szpuli
- ⑤ Podpórka szpuli
- ⑥ Podnoszona pokrywa nici
- ⑦ Igły
- ⑧ Przedłużka wysięgu
- ⑨ Stopka dociskowa
- ⑩ Pokrywa płytki materiału
- ⑪ Tarcza napięcia nici lewej igły
- ⑫ Tarcza napięcia nici prawej igły
- ⑬ Tarcza napięcia nici górnego nawlekacza
- ⑭ Tarcza napięcia nici dolnego nawlekacza
- ⑮ Pokrywa przednia
- ⑯ Dźwignia podnoszenia stopki dociskowej
- ⑰ Wylłącznik światła i zasilania
- ⑱ Pokrętko regulacji długości ściegu

- ⑲ Pokrętko ręczne
- ⑳ Pokrętko regulacji wskaźnika podajnika zróżnicowanego
- ㉑ Pokrętko szerokości ściegu

## Wnętrze przedniej pokrywy

- ㉒ Prowadnik nici
- ㉓ Dźwignia nici dolnego nawlekacza
- ㉔ Podnośnik nici nawlekacza
- ㉕ Górny nawlekacz
- ㉖ Górne ostrze tnące
- ㉗ Dolny nawlekacz
- ㉘ Palec ściegu
- ㉙ Dźwignia ostrza tnącego
- ㉚ Komora przedniej pokrywy

Akcesoria znajdujące się w zestawie oraz odczepiony palec ściegu można przechowywać w komorze przedniej pokrywy.  
<A>: Zestaw igieł, <B>: Palec ściegu (po zdemontowaniu, patrz rozdział 5 „Wąski overlok/ Walcowany ścieg obrębowy”), <C>: Pęseta, <D>: Śrubokręt sześciokątny

## Akcesoria

### Akcesoria znajdujące się w zestawie

- ① Pokrywa miękka: X77871000
- ② Torba na akcesoria: 122991052
- ③ Pęseta: XB1618001
- ④ Siatka niciowa (4): X75904000
- ⑤ Nasadka szpulki na nici (4): X77260000
- ⑥ Szczotka do czyszczenia: X75906001
- ⑦ Śrubokręt sześciokątny: XB0393001
- ⑧ Zestaw igieł (130/705H): XB2772001  
#80: 2 szt., #90: 2 szt.
- ⑨ Pedał sterowania:  
XC7359021 (Obszar 120 V)  
XC7438421 (Obszar 230 V)  
XC7456521 (Wielka Brytania)  
XD0112121 (Argentyna)  
XD0852121 (Korea)  
XD0105021 (Chiny)  
XE0629001 (Australia, Nowa Zelandia)  
XF2826001 (Brazylia 127 V)  
XE4302201 (Brazylia 220 V)

- ⑩ Instrukcja DVD: XB2791001 (NTSC)  
XB2776001 (PAL)

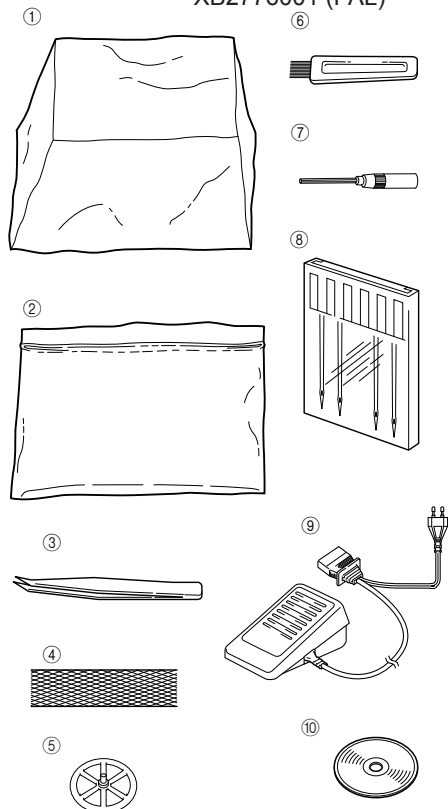

### Akcesoria opcjonalne

Aby uzyskać więcej informacji o następujących elementach, patrz ROZDZIAŁ 8.

- ⑪ Stopka do ścięgu krytego: X76590002

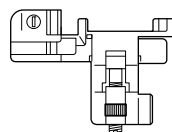

- ⑫ Stopka zbierająca:  
SA213 (USA, KANADA)  
X77459001 (INNE)



- ⑬ Stopka do sekwencji perlowej:  
SA211 (USA, KANADA)  
X76670002 (INNE)

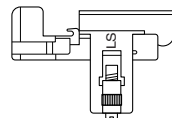

- ⑭ Stopka do pikowania:  
SA210 (USA, KANADA)  
XB0241101 (INNE)

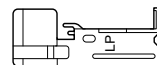

- ⑮ Stopka do obciążania taśmą (gumką):  
SA212 (USA, KANADA)  
X76663001 (INNE)

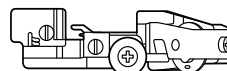

- ⑯ Pojemnik na ścinki: XB1530002 dla kodu produktu 884-B02



Pojemnik na ścinki: XB2793001 dla kodu produktu 884-B03



\* Kod produktu znajduje się na tabliczce znamionowej maszyny.

## Włączanie zasilania maszyny

### Włączanie maszyny

1. Włóż trójstopkowy wtyczkę do gniazda znajdującego się na boku maszyny na dole po prawej stronie. Włóż wtyczkę zasilania do gniazda zasilania.
2. Przełącz przełącznik zasilania maszyny i światła <A> na symbol „I” (na symbol „O”, aby wyłączyć).

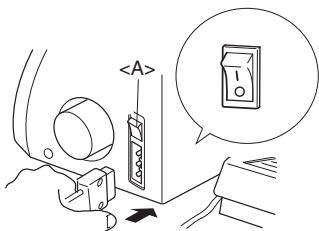

### Obsługa

Maszyna pracuje z niską prędkością, jeśli pedał sterowania jest lekko naciskany. Naciskając mocniej pedał sterowania, maszyna będzie zwiększała prędkość. Po zwolnieniu pedału, maszyna się zatrzyma.

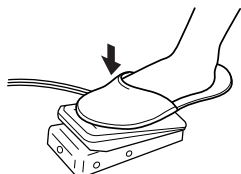

**UWAGA (dotyczy tylko USA):**

*Pedał sterowania: Model KD-1902*

*Tego pedału sterowania można używać na maszynie o kodach produktu 884-B02 i 884-B03.*

*\* Kod produktu znajduje się na tabliczce znamionowej maszyny.*

## Kierunek obracania pokręćła ręcznego

Pokręćło ręczne <A> obraca się w lewą stronę (kierunek oznaczony strzałką). Jest to ten sam kierunek, jak w zwykłych domowych maszynach do szycia. Igły przemieszczają się do najwyższych pozycji po przekręceniu pokręćła ręcznego do momentu, gdy znak <B> znajdujący się na pokręćle będzie znajdował się na równi z linią znajdującą się na maszynie.

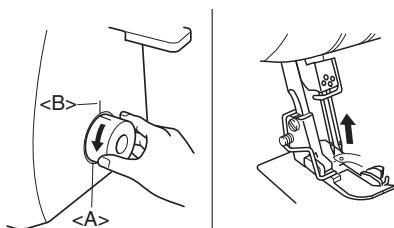

## Otwieranie/ zamykanie przedniej pokrywy

Zdjęcie przedniej pokrywy jest konieczne podczas nawlekania nici w tej maszynie. Przesuń ją w prawo ① i otwórz ② lub zamknij ją i przesuń w lewo.

## ! PRZESTROGA

Ze względu na własne bezpieczeństwo, podczas obsługi maszyny należy upewnić się, że przednia pokrywa jest zamknięta.

Zawsze przed otwarciem pokrywy przedniej, należy wyłączyć maszynę.

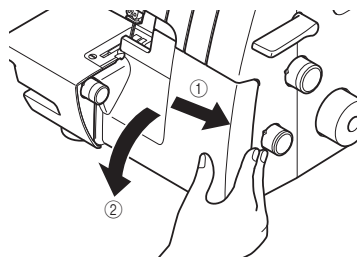

## Montowanie/ demontowanie stopki dociskowej

1. Wyłącz przełącznik zasilania maszyny i światła lub odłącz wtyczkę z zasilania elektrycznego.
2. Podnieś dźwignię stopki dociskowej. ①
3. Przekręć pokręćło ręczne ② tak, aby oznaczenie na pokręćle znajdowało się równo z linią umieszczoną na maszynie. (Patrz ROZDZIAŁ 1 „Kierunek obracania pokręćła ręcznego”.)
4. Naciśnij przycisk na uchwycie stopki dociskowej, a standardowa stopka dociskowa zostanie zwolniona. ③ ④
5. Podnieś bardziej stopkę dociskową naciskając dźwignię stopki dociskowej do góry. Następnie zdejmij stopkę dociskową i przechowuj w bezpiecznym miejscu.
6. Ponownie podnieś bardziej stopkę dociskową, naciskając dźwignię stopki dociskowej do góry. Następnie umieść stopkę dociskową zaraz pod uchwytem stopki dociskowej <A> tak, aby rowek znajdujący się na dole uchwytu stopki mocującej <B> był równo i chwycił prętek znajdujący się na górze stopki <C>. Następnie obniż dźwignię stopki mocującej, aby zaczeplić stopkę, naciskając przycisk znajdujący się na stopce dociskowej.

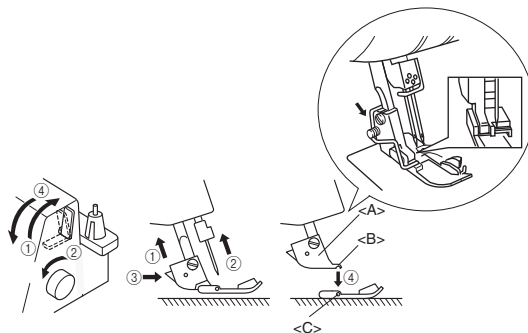



## Pojemnik na ścinki

Opcjonalny pojemnik na ścinki <A> przechowuje ścinki materiału i nici powstające podczas szycia.

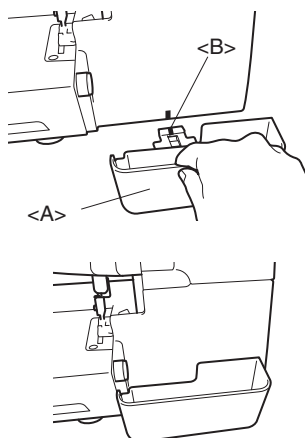

Aby zamontować:  
Wkładaj pojemnik na ścinki <A> do momentu aż dotknie pokrywy przedniej.

**UWAGA:**  
Należy upewnić się, że przewód naprowadzający <B> jest skierowany w stronę tego znajdującego się na maszynie.

Aby zdemontować:  
Powoli wyciągnij pojemnik na ścinki.

**UWAGA:**  
Opcjonalnego pojemnika na ścinki można też użyć do przechowywania pedału sterowania.

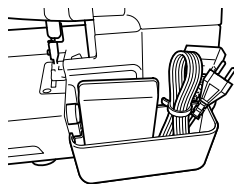

## ⚠ PRZESTROGA

Pedał sterowania należy zawsze wyjąć z pojemnika na ścinki podczas przenoszenia maszyny.

## Szycie z wolnym ramieniem (demontaż przedłużki wysięgu)

Szycie z wolnym ramieniem umożliwia łatwiejsze szycie elementów rurowych.

1. Zdejmij przedłużkę wysięgu <A>.

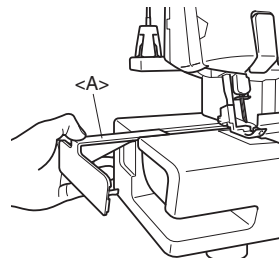

**UWAGA:**  
Należy uważać, aby nie zgubić zdemontowanej przedłużki wysięgu.

2. Połóż materiał i zacznij szyc. (Patrz ROZDZIAŁ 5.)

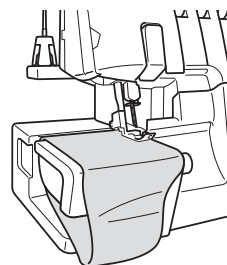

## Wycofywanie ostrza tnącego

Aby szyć bez ucinania krawędzi materiału, trzeba wycofać ostrze tnące w następujący sposób.

### **⚠ PRZESTROGA**

Nie dotykać ostrza.

Przesuwać dźwignię ostrza tylko wtedy, gdy igła znajduje się w najniższym punkcie.

Przed wycofaniem ostrza tnącego należy upewnić się, że przewód zasilania jest odłączony od gniazda zasilania.

1. Podnieś dźwignię ostrza <A>, a następnie pociągnij ją w prawo.

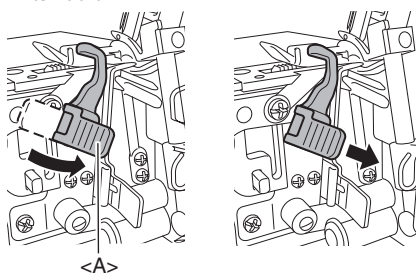

2. Obniż ostrze.

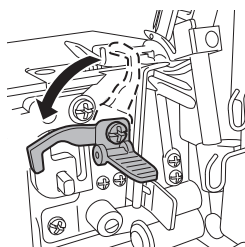

3. Wycofaj całkowicie ostrze, a następnie zdejmij rękę z dźwigni.

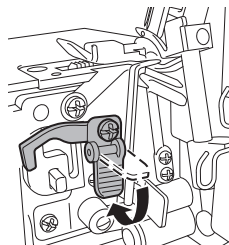

## Długość ściegu

Normalna długość ściegu jest ustawiona na 3 mm. Aby ją zmienić, przekręć pokrętło długości ściegu znajdujące się po prawej stronie korpusu.

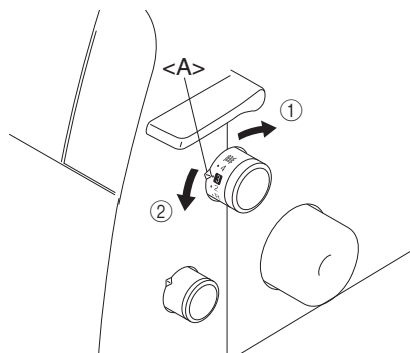

- ① Minimalna długość ściegu wynosi 2 mm.
  - ② Maksymalna długość ściegu wynosi 4 mm.
- <A> Oznaczenie wyboru

## Szerokość ściegu

Normalnie ustawienie szerokości ściegu dla standardowego ściegu overloku wynosi 5 mm. Aby zmienić szerokość ściegu overloku, przekręć pokrętło regulacji szerokości ściegu.

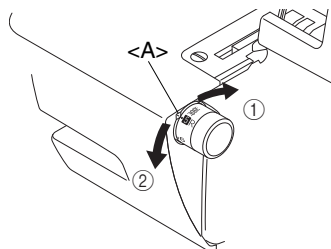





- ① Szerokość można zwiększyć maksymalnie do 7 mm.
  - ② Minimalna szerokość ściegu wynosi 5 mm.
- <A> Oznaczenie wyboru

## Podajnik zróżnicowany

Ten serger jest wyposażony w dwa zestawy transporterów znajdujących się pod stopką dociskową do przesuwania materiału przez maszynę. Podajnik zróżnicowany kontroluje ruch zarówno przedniego, jak i tylnego transportera. Kiedy transportery ustawione są na 1, poruszają się wtedy z tą samą prędkością (wskaźnik 1). Kiedy wskaźnik podajnika zróżnicowanego jest ustawiony na mniej niż 1, przednie transportery poruszają się wolniej niż tylne transportery, rozciągając materiał podczas szycia. Jest to użyteczne przy lekkich materiałach, które mogą się marszczyć. Kiedy wskaźnik podajnika zróżnicowanego jest ustawiony na więcej niż 1, przednie transportery poruszają się szybciej niż tylne transportery, zbierając materiał podczas szycia. Ta funkcja pomaga w usuwaniu marszczeń przy obrzucaniu materiałów elastycznych.

### Regulacja podajnika zróżnicowanego

Wskaźnik podawania	Podajnik główny (tylny)	Podajnik zróżnicowany (przedni)	Efekt	Zastosowanie
0,7 - 1,0			Materiał jest ciasno ściągnięty.	Zapobiega marszczeniu się cienkich materiałów
1,0			Bez podajnika zróżnicowanego.	Normalne szycie
1,0 - 2,0			Materiał jest zebrany lub ściśnięty razem.	Zapobiega rozciąganiu lub marszczeniu materiałów elastycznych

Standardowym ustawieniem na pokrętle regulacji podajnika zróżnicowanego jest 1,0.

Aby ustawić podajnik zróżnicowany, przekręć pokrętkę znajdującą się na dole po prawej stronie korpusu.

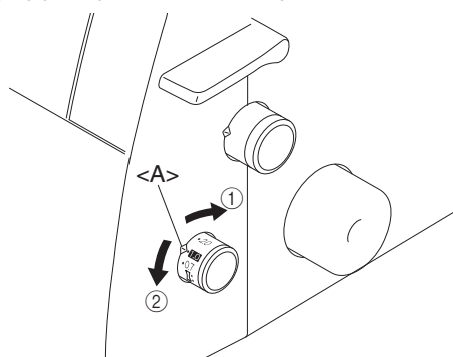

① Mniej niż 1,0 ② Więcej niż 1,0 <A> Oznaczenie wyboru

### Przykład

Kiedy materiał elastyczny jest szyty bez użycia podajnika zróżnicowanego, krawędzie będą pofałdowane.

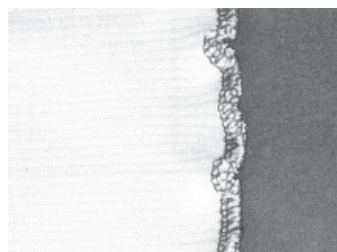

Aby uzyskać gładkie wykończenie, ustaw wskaźnik podawania od 1,0 do 2,0.

(Konieczny wskaźnik podawania w zależności od elastyczności materiału.)

Im bardziej elastyczny jest materiał, tym bliżej wartości 2,0 trzeba ustawić wskaźnik podajnika zróżnicowanego. Sprawdź szycie na skrawku materiału, aby sprawdzić, czy ustawienie jest prawidłowe.

## ⚠ PRZESTROGA

Podczas szycia nieelastycznych materiałów takich jak dżins, nie wolno używać podajnika zróżnicowanego, ponieważ może on uszkodzić materiał.

### Regulacja nacisku stopki dociskowej

Przekręć śrubę regulacji nacisku znajdującą się na górze po lewej stronie maszyny. Można regulować odnosząc się do wartości znajdujących się na śrubie.

Standardowym ustawieniem jest „2”.

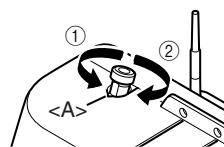

① Mniejszy nacisk  
② Większy nacisk  
<A> Oznaczenie wyboru

## Pokręto regulacji naciągnięcia

Dla nici igły, nici dolnego nawlekacza i nici górnego nawlekacza, znajduje się osobne pokręto naciągnięcia nici. Prawidłowe naciągnięcie nici może być różne w zależności od rodzaju i grubości materiału oraz rodzaju użytej nici. Regulacja naciągnięcia nici może być konieczna przy każdej zmianie materiałów szycia.

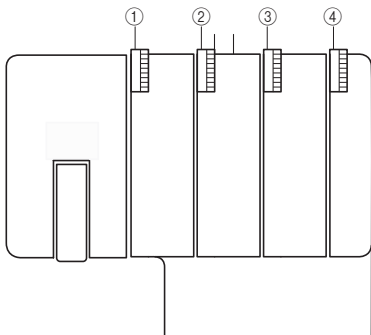

- 1 Płyta naciągania oznaczona na żółto przeznaczona jest dla lewej igły.
- 2 Płyta naciągania oznaczona na różowo przeznaczona jest dla prawej igły.
- 3 Płyta naciągania oznaczona na zielono przeznaczona jest dla górnego nawlekacza.
- 4 Płyta naciągania oznaczona na niebiesko przeznaczona jest dla dolnego nawlekacza.

### Sterowanie naciągnięciem

W większości przypadków możliwe jest szycie na pozycji „4”. (Standard: SPAN 60/3Z)

Jeśli jakość ściegu jest niewystarczająca, wybierz inne ustawienie naciągnięcia.

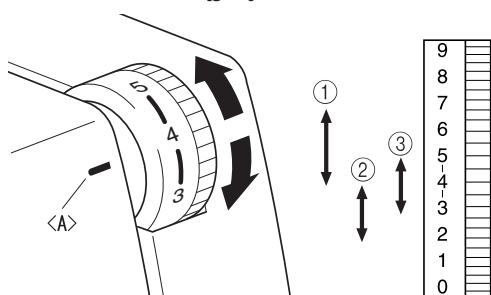

<A> Oznaczenie wyboru naciągnięcia

- 1 Dla mocnego naciągnięcia: 4 do 7
- 2 Dla lekkiego naciągnięcia: 4 do 2
- 3 Dla średniego naciągnięcia: 5 do 3

Jeśli nie możesz znaleźć odpowiedniego naciągnięcia, patrz tabela na następnych stronach.

## ⚠ PRZESTROGA

Upewnij się, że nić jest odpowiednio umieszczona w płytach naciągania.

## Tabela regulacji naciągnięcia nici, dwie igły (cztery nici)

- A: Lewa strona  
 B: Powierzchnia  
 C: Nić lewej igły  
 D: Nić prawej igły  
 E: Nić górnego nawlekacza  
 F: Nić dolnego nawlekacza

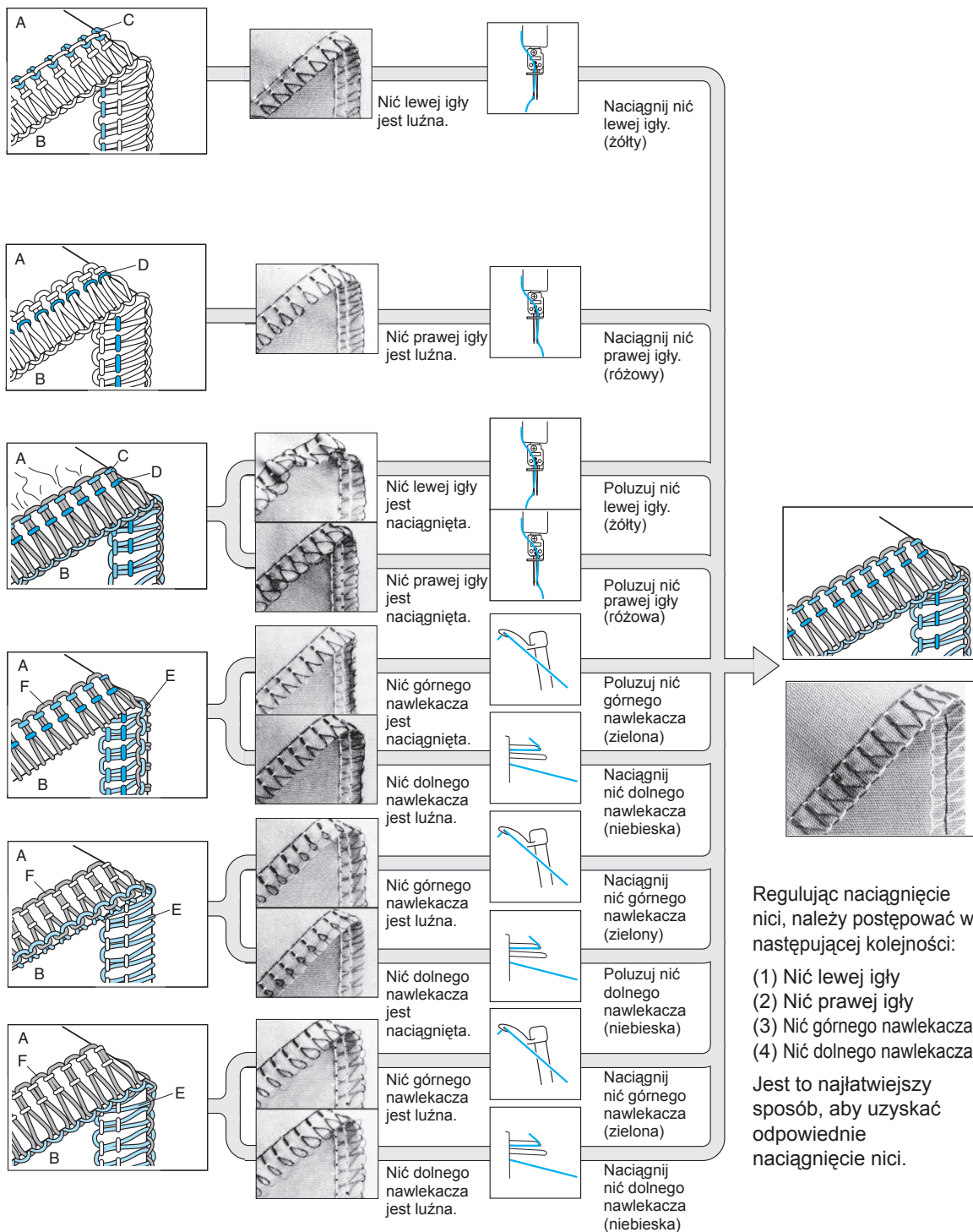

Regulując naciągnięcie nici, należy postępować w następującej kolejności:

- (1) Niść lewej igły
- (2) Niść prawej igły
- (3) Niść górnego nawlekacza
- (4) Niść dolnego nawlekacza

Jest to najłatwiejszy sposób, aby uzyskać odpowiednie naciągnięcie nici.

## Tabela regulacji naciągnięcia nici, jedna igła (trzy nici)

A: Lewa strona  
 B: Powierzchnia  
 C: Nić igły  
 D: Nić górnego nawlekacza  
 E: Nić dolnego nawlekacza

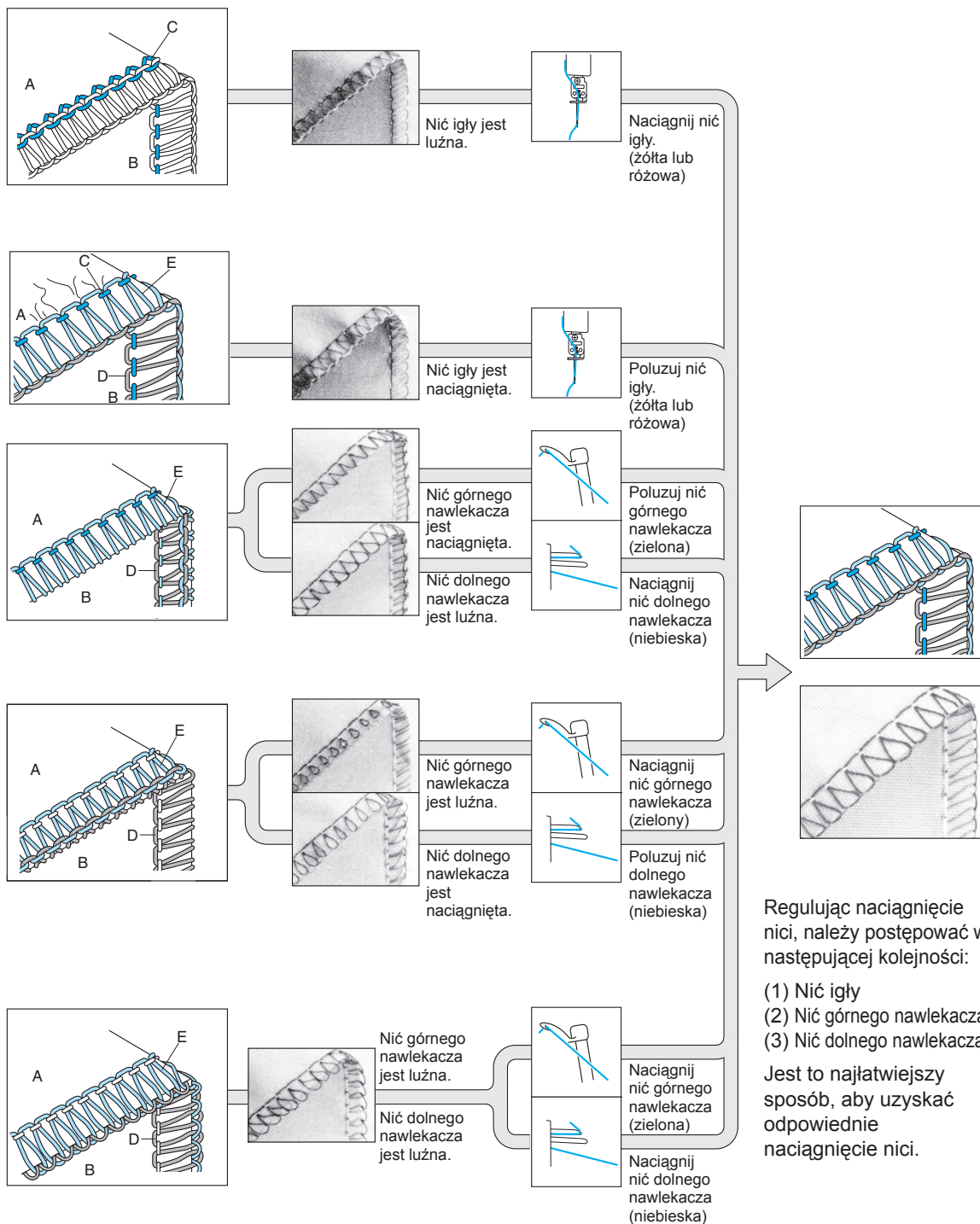

## Igła

Ta maszyna wykorzystuje standardową igłę domowej maszyny do szycia.  
Zalecana igła do 130/705H (#80 lub #90).

### Opis igły

- ① Tył (płaska strona) ② Przód ③ Rowek

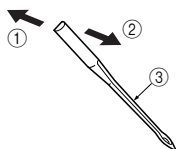

### Jak sprawdzić igłę

- ④ Płaska powierzchnia  
⑤ Umieść igłę na jej płaskiej stronie i sprawdź, czy odstęp jest równoległy.

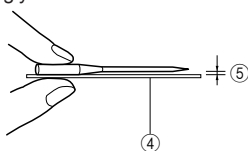

#### UWAGA:

Środki zaradcze w przypadku uszkodzenia materiału <A>.

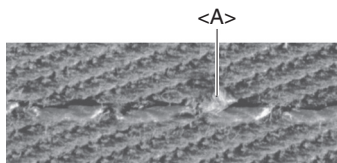

Może to ograniczyć wystąpienie uszkodzenia materiału, używając 130/705H SUK (#90) BALL POINT.

## Demontaż/ Montaż igły

- <A> Demontowanie/ montowanie lewej igły  
<B> Demontowanie/ montowanie prawej igły

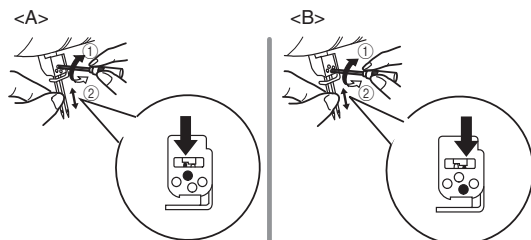

- ① Naciągnij ② Poluzuj

### Aby zdemontować:

1. Przełącz przełącznik zasilania maszyny i światła na pozycję WYŁĄCZ.
2. Przekręć pokrętkę ręczną tak, aby oznaczenie na pokrętkę znajdowało się równo z linią umieszczoną na maszynie. (Patrz ROZDZIAŁ 1 „Kierunek obracania pokrętki ręcznej”.)
3. Poluzuj odpowiednią dla zestawu igieł śrubę przekręcając śrubokręt sześciokątny w stronę ② widoczną na rysunku i wyciągnij igłę.

### Aby zamontować:

1. Przełącz przełącznik zasilania maszyny i światła na pozycję WYŁĄCZ.
2. Przekręć pokrętkę ręczną tak, aby linia na pokrętkę ręcznym znajdowała się równo z linią umieszczoną na maszynie.
3. Przytrzymaj igłę tak, aby płaska strona była z drugiej strony i włóż ją tak bardzo jak się da.
4. Dokręć dokładnie śrubę zestawu igieł za pomocą znajdującego się w zestawie śrubokrętu sześciokątnego w stronę ① tak jak to zostało pokazane na rysunku.

#### UWAGA:

Należy zwrócić uwagę, aby igły były do końca włożone.

Jeśli igły zostały poprawnie włożone, prawa igła powinna znajdować się nieznacznie niżej od lewej igły.

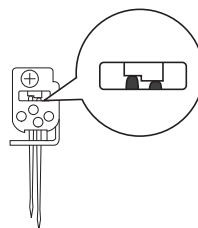

## PRZESTROGA

Należy zawsze pamiętać o wyłączeniu zasilania przed demontażem/ montażem igły.

Nie wolno upuszczać igły ani śruby zestawu igieł do maszyny, ponieważ może ulec zniszczeniu.

# ROZDZIAŁ 2 PRZYGOTOWANIE DO NAWLEKANIA

## Stojak na nici

Podnieś teleskopowy stojak na nici do najwyższej możliwej pozycji. Upewnij się, że uchwyty nici są wyrównane powyżej trzymaków szpuli tak, jak to zostało pokazane na poniższym rysunku.

- 1 Trzymak szpuli na stojaku na nici
- 2 Trzymak szpuli
- 3 Prawidłowa pozycja

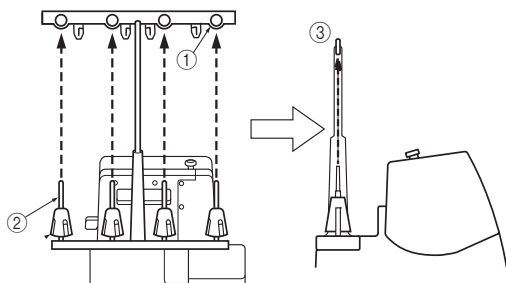

## Jak używać nasadki szpulki na nici

Podczas używania szpulek na nici do szycia, nasadki na szpulę do nici należy użyć tak, jak to zostało pokazane na rysunku poniżej. Upewnij się, że otwór szpuli znajduje się na dole.

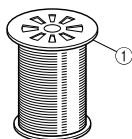

1 Nasadka szpulki na nici

## Jak używać siatki niciowej

Podczas szycia przy użyciu luźno przędzonej nici nylonowej, zalecamy przykrycie szpuli siatką znajdującą się w zestawie, aby zapobiec ześlizgiwaniu się nici ze szpuli. Dopasuj siatkę do kształtu szpuli.



## Przed nawlekaniem

1. Wyłącz dla bezpieczeństwa wyłącznik zasilania maszyny i światła.

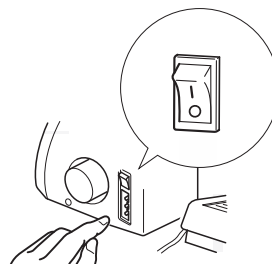

2. Podnieś stopkę dociskającą za pomocą dźwigni stopki dociskowej.

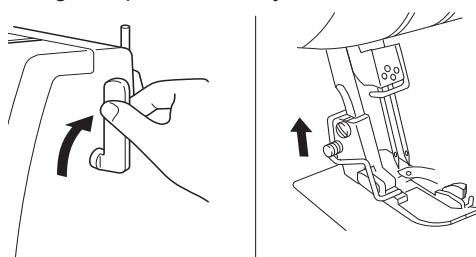

3. Przekręć pokrętło ręczne tak, aby oznaczenie na pokrętle ręcznym <A> znajdowało się równo z linią <B> umieszczoną na maszynie. (Patrz ROZDZIAŁ 1 „Kierunek obracania pokrętła ręcznego“.)

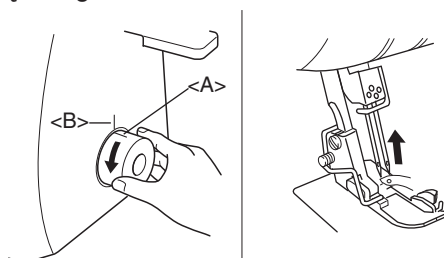



# ROZDZIAŁ 3 NAWLEKANIE

## ⚠ PRZESTROGA

Dla bezpieczeństwa należy wyłączyć maszynę przed rozpoczęciem nawlekania.

Nawlekanie należy wykonać w następującej kolejności.

1. Dolny nawlekcacz
2. Górny nawlekcacz
3. Prawa igła
4. Lewa igła

### Nawlekanie dolnego nawlekcacza

Przeprowadź nić w kolejności pokazanej na rysunku, postępując zgodnie z niebieskim kolorem i liczbami obok każdego punktu nawlekania.

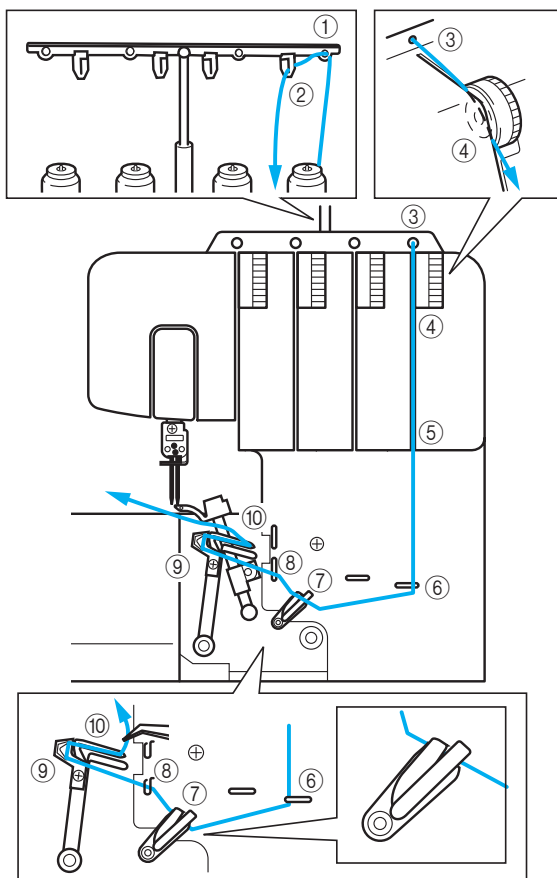

1. Otwórz pokrywę przednią, przesuując ją w prawo i kierując górę w swoją stronę.
2. Pociągnij nić ze szpulki bezpośrednio przez trzymak nici ① oraz płytkę nici ② znajdujące się na stojaku na nici od tyłu do przodu.
3. Przełóż nić przez otwór ③ na górze maszyny.

4. Przełóż nić przez płytę naciągania ④, która znajduje się w kanale obok niebieskiego pokrętki regulacji naciągnięcia.
5. Poprowadź nić w dół kanału i przeprowadź ją przez punkty nawlekania ⑤⑥⑦⑧ znajdujące się obok niebieskich oznaczeń, postępując zgodnie z numerami na ilustracji.

**UWAGA:**

*Upewnij się, że obydwa podnośniki nici są nawleczone ⑦.*

Kontynuuj zgodnie z „Łatwe nawlekanie dolnego nawlekcacza”.

### Łatwe nawlekanie dolnego nawlekcacza

1. Przesuń dźwignię nawlekania dolnego nawlekcacza <A> w prawo. Dolny nawlekcacz <B> przemieszcza się na pozycję pokazaną na poniższym rysunku.

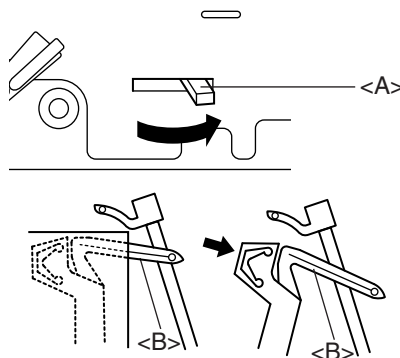

## ⚠ PRZESTROGA

Przesuwaj dźwignię nawlekania wyłącznie w kierunkach pokazanych przez strzałkę. Przesuwanie dźwigni siłą w jakimkolwiek innym kierunku może ją uszkodzić.

Przed przesunięciem dźwigni nawlekania nawlekcacza, należy upewnić się, że igła znajduje się w najwyższej pozycji.

2. Poprowadź nić tak, jak to zostało pokazane na rysunku.

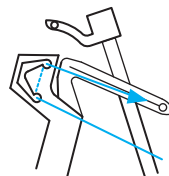

3. Przeprowadź nić przez oko dolnego nawlekacza.

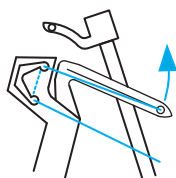

4. Powoli przekręć pokrętko ręczne oraz upewnij się, że powróciło do swojego pierwotnego położenia.

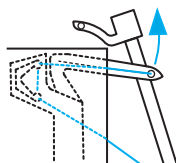

**UWAGA:**

*Jeśli podczas szycia nić dolnego nawlekacza ulegnie zerwaniu, należy odciąć i wyciągnąć nić z obydwu igieł.*

*Przed ponownym nawleczeniem dolnego nawlekacza, upewnij się, czy ponowne nawlekanie przebiega zgodnie z diagramem. Maszyna nie będzie działała poprawnie, jeśli nawlekania nie przeprowadzi się w odpowiedniej kolejności.*

## **⚠ PRZESTROGA**

Nawlec igły po nawleczeniu dolnego i górnego nawlekacza.

## Nawlekanie górnego nawlekacza

Przeprowadź nić w kolejności pokazanej na rysunku, postępując zgodnie z zielonym kolorem i liczbami obok każdego punktu nawlekania.

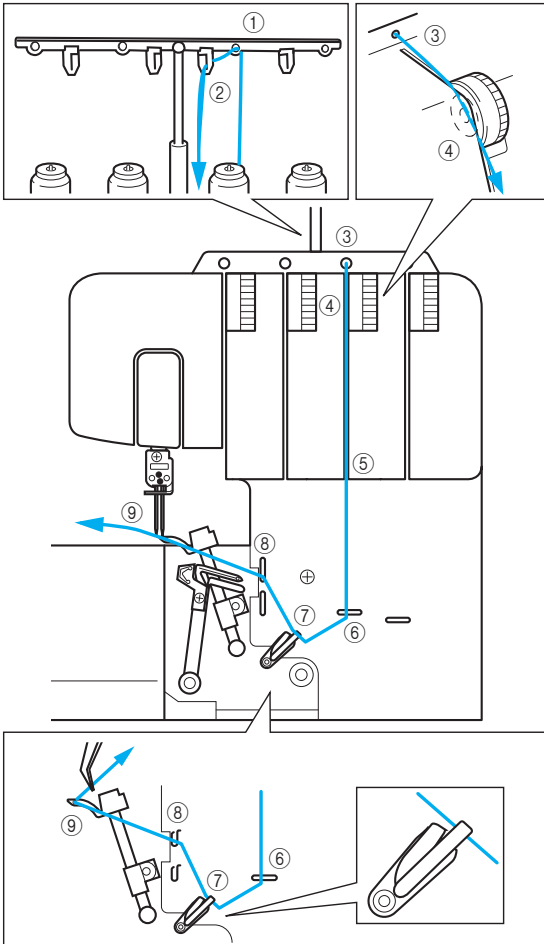

1. Otwórz pokrywę przednią, przesuwaną ją w prawo i kierując górną w swoją stronę.
2. Pociągnij nić ze szpulkę bezpośrednio przez trzymak nici ① oraz płytkę nici ② znajdującą się na stojaku na nici od tyłu do przodu.
3. Przelóż nić przez otwór ③ na górze maszyny.
4. Przelóż nić przez płytkę naciągania ④, która znajduje się w kanale obok zielonego pokrętła regulacji naciągania.

5. Poprowadź nić w dół kanału i przeprowadź ją przez punkty nawlekania ⑤ ⑥ ⑦ ⑧ znajdujące się obok zielonych oznaczeń, postępując zgodnie z numerami na ilustracji.

**UWAGA:**

*Upewnij się, że tylko górny podnośnik nici jest nawleczony ⑦.*

6. Przeprowadź nić przez oko górnego nawlekacza ⑨.

**UWAGA:**

*Jeśli nić górnego nawlekacza ulegnie zerwaniu podczas szycia: Może to być spowodowane dostaniem się nici dolnego nawlekacza do górnego nawlekacza. Jeśli tak się stanie, obniż górny nawlekacz, obracając pokrętło ręczne, wyjmij nić dolnego nawlekacza z górnego nawlekacza, a następnie ponownie nawlecz górny nawlekacz z przynajmniej płyty naciągania.*

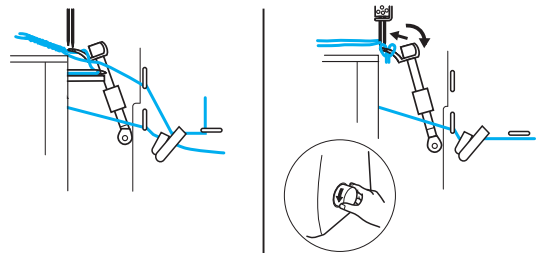

## Nawlekanie prawej igły

Przeprowadź nić w kolejności pokazanej na poniższym rysunku, postępując zgodnie z różowym kolorem i liczbami obok każdego punktu nawlekania.

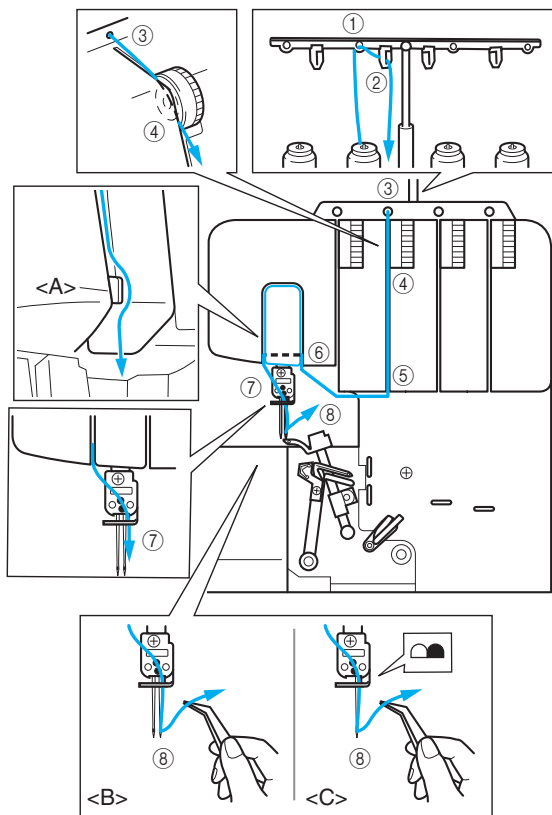

1. Pociągnij nić ze szpulkki bezpośrednio przez trzymak nici ① oraz płytkę nici ② znajdujące się na stojaku na nici od tyłu do przodu.
2. Przełóż nić przez otwór ③ na górze maszyny.
3. Przełóż nić przez płytkę naciągania ④, która znajduje się w kanale obok różowego pokrętkła regulacji naciągania.
4. Poprowadź nić w dół kanału i przeprowadź ją przez punkty nawlekania ⑤ ⑥ ⑦ znajdujące się obok różowych oznaczeń, postępując zgodnie z numerami na ilustracji.

### UWAGA:

Upewnij się, że nić została poprowadzona przez prawy separator <A>.

5. Poprowadź nić w dół przez prowadnicę nici igielnicy, a następnie przez prawą igłę ⑧ od przodu do tyłu.

<B>: dwie igły/ <C>: jedna igła

## Nawlekanie lewej igły

Przeprowadź nić w kolejności pokazanej na rysunku, postępując zgodnie z żółtym kolorem i liczbami obok każdego punktu nawlekania.

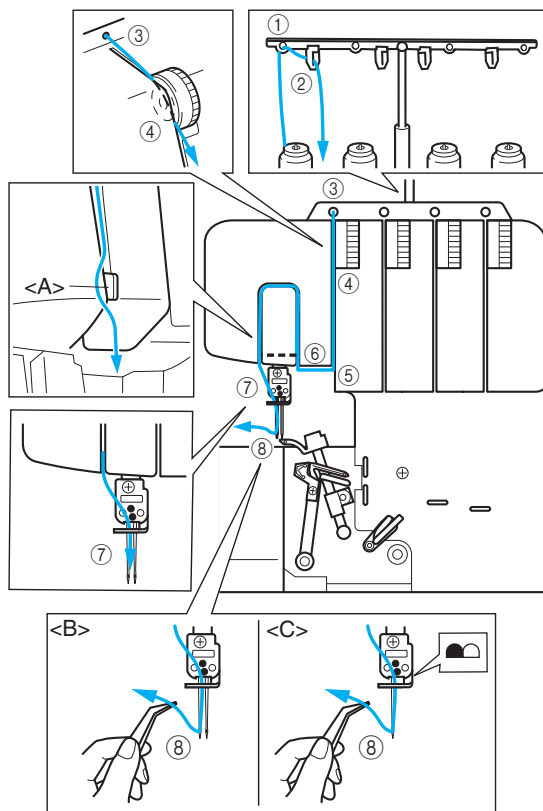

1. Pociągnij nić ze szpulkki bezpośrednio przez trzymak nici ① oraz płytkę nici ② znajdujące się na stojaku na nici od tyłu do przodu.
2. Przełóż nić przez otwór ③ na górze maszyny.
3. Przełóż nić przez płytkę naciągania ④, która znajduje się w kanale obok żółtego pokrętkła regulacji naciągania.
4. Poprowadź nić w dół kanału i przeprowadź ją przez punkty nawlekania ⑤ ⑥ ⑦ znajdujące się obok żółtych oznaczeń, postępując zgodnie z numerami na ilustracji.

### UWAGA:

Upewnij się, że nić jest poprowadzona przez lewy separator <A>.

5. Poprowadź nić w dół przez prowadnicę nici igielnicy, a następnie przez lewą igłę ⑧ od przodu do tyłu.

<B>: dwie igły/ <C>: jedna igła

## ROZDZIAŁ 4

### TABELA PORÓWNAWCZA MATERIAŁÓW DO SZYCIA, NICI I IGIEŁ

Materiał	Ścieg	Długość ściegu (mm)	Niść	Igła
Materiały drobne: Żorzeta Linon Organtyna Trykot	Ścieg owerlokowy	2,0-3,0	Przędza #80-90 Bawełna #100 Tetron #80-100	130/705 H #80
Materiały drobne: Żorzeta Linon Organtyna Trykot	Wąski owerlok/ Zwalcowany ścieg obrębowy	R-2,0	Niść igły : Przędza #80-90 Tetron #80-100  Niść nawlekacza: Wełniana nylonowa niść Przędza #80-90 Tetron #80-100	130/705 H #80
Materiały średnie: Sukno Gabardyna Serża	Ścieg owerlokowy	2,5-3,5	Przędza #60-80 Bawełna #60-80 Tetron #60-80	130/705 H #80 #90
Materiały średnie: Sukno	Wąski owerlok/ Zwalcowany ścieg obrębowy	R-2,0	Niść igły : Przędza #60-80 Tetron #60-80  Niść nawlekacza: Wełniana nylonowa niść Przędza #60-80 Tetron #60-80	130/705 H #80 #90
Materiały ciężkie: Tweed Dżins Dzianiny	Ścieg owerlokowy	3,0-4,0	Bawełna #50-60 Przędza #60 Tetron #50-60	130/705 H #90

**UWAGA:**

*Niść dekoracyjna będzie najlepiej się sprawdzała w górnym nawlekaczu dla szycia eleganckiego.*

# ROZDZIAŁ 5 SZYCIE

## Wybór ściegu

Wybierz wzór ściegu przed rozpoczęciem szycia. Ta maszyna do szycia może szyc pięć różnych ściegów, jeśli postępuje się zgodnie z poniższymi prostymi krokami:

### Czteroniciowy ścieg overlokowy

Użyj wszystkich czterech nici i dwóch igieł, aby utworzyć czteroniciowy ścieg overlokowy.

Zastosowanie: Zapewnia mocny szew. Idealny do szycia dzianin i włóknin.

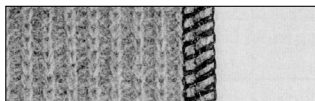

### Trójniciowy ścieg overlokowy 5 mm

Użyj trzech nici i lewej igły, zapewnia szwy 5 mm.

Zastosowanie: Do ściegu overlokowego na garniturach, bluzkach, spodniach itp. Idealne do średnich i ciężkich materiałów.

**UWAGA:**

Wymontuj prawą igłę szyjąc tym ściegiem overlokowym.

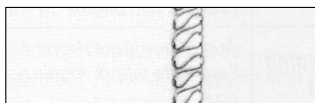

### Trójniciowy ścieg overlokowy 2,8 mm

Użyj trzech nici i prawej igły, zapewnia szwy 2,8 mm.

Zastosowanie: Do ściegu overlokowego na garniturach, bluzkach, spodniach itp. Idealne do drobnych i średnich materiałów.

**UWAGA:**

Wymontuj lewą igłę szyjąc tym ściegiem overlokowym.

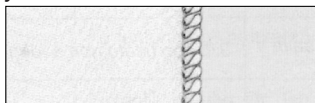

### Wąski ścieg overlokowy 2,0 mm oraz

### Walcowany ścieg obrębowy 2,0 mm

Używaj jako ściegu dekoracyjnego lub wykańczającego. Patrz „Wąski overlok/ Walcowany ścieg obrębowy” w tym rozdziale, aby uzyskać więcej szczegółów.

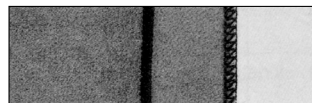

**UWAGA:**

Można użyć opcjonalnej dodatkowej stopki, aby uzyskać jeszcze większą różnorodność ściegów. Patrz ROZDZIAŁ 8, aby uzyskać szczegóły.

## Szycie próbne

Przed rozpoczęciem szycia należy przeprowadzić szycie próbne.

1. Ustaw naciągnięcie wszystkich nici na „4”.
2. Nawlecz maszynę i wyciągnij wszystkie nici na około 15 cm za stopkę dociskową.

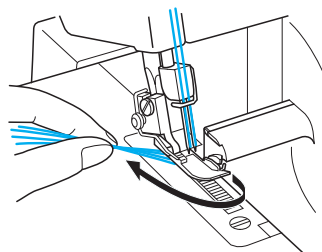

3. Umieść kawałek materiału pod stopką dociskową, aby przeprowadzić szycie próbne.

**UWAGA:**

Zawsze przed umieszczeniem materiału pod stopką, należy ją najpierw podnieść. Nie można rozpocząć szycia tylko przeprowadzając materiał pod stopką bez podnoszenia stopki dociskowej.

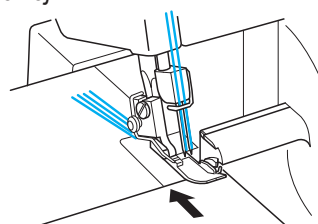

- Przed użyciem pedału sterowania do szycia, przytrzymując nici lewą ręką, przekręć powoli pokrętko ręczne kilkukrotnie w swoją stronę, a następnie sprawdź czy nici splatają się.

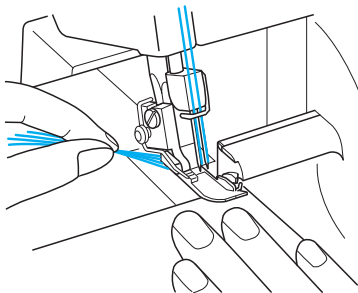

## Tworzenie łańcucha

Po próbnym szyciu, naciskaj dalej pedał sterowania delikatnie, aby uzyskać 10 cm łańcuch. Nici automatycznie spletną się same w łańcuch.

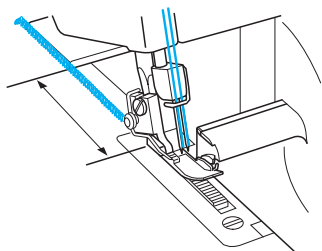

### UWAGA:

Jeśli naciągnięcie nici nie jest prawidłowo wyregulowane, efekt łańcucha nie będzie równy. W takim przypadku delikatnie pociągnij nici. Sprawdź kolejność nawlekania i ustaw naciągnięcie nici, aby utworzyć równy łańcuch. (Patrz ROZDZIAŁ 1 „Pokrętko regulacji naciągnięcia”.)

## Aby rozpocząć szycie

- Nawlecz maszynę i wyciągnij wszystkie nici na około 15 cm za stopkę dociskową.

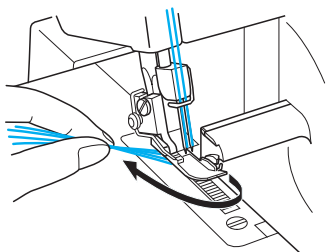

- Przed rozpoczęciem szycia podnieś stopkę dociskową i umieść materiał dokładnie pod stopką dociskową. Powoli uszyj kilka ściegów obracając pokrętko ręczne.

- Materiał będzie podawany automatycznie. Trzeba go tylko kierować w odpowiednią stronę.
- Sprawdź tworzenie się ściegu (łańcuch ściegu), aby upewnić się, czy jest równomierny. Jeśli ścieg nie jest równomierny, sprawdź ponownie, czy nawlekanie zostało poprawnie wykonane i w odpowiedniej kolejności.
- Postępuj zgodnie z Prowadnikiem tolerancji ściegu, aby uzyskać spójne cięcie ściegów materiału. Skala Prowadnika tolerancji ściegu pokazuje 9,5, 12,7, 15,9 oraz 25,4 mm, kiedy szerokość ściegu jest ustawiona na „5”.

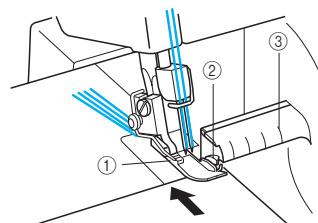

- ① Stopka dociskowa ② Górne ostrze tnące  
③ Prowadnik tolerancji ściegu

## Aby wyciągnąć pracę

Kiedy ścieg jest skończony, maszyna powinna pracować na niskich obrotach, aby uzyskać łańcuch. Następnie odetnij 5 cm ściegu od pracy. Jeśli podawanie dla łańcuchowania nie jest wystarczające, pociągnij delikatnie nić.

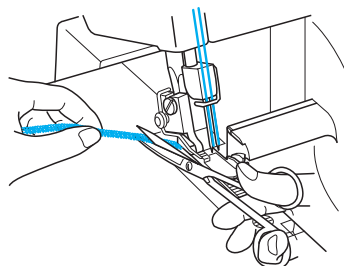

## Aby zabezpieczyć łańcuch

Istnieją dwa sposoby zabezpieczenia łańcucha.

### Metoda 1

Zabezpiecz łańcuch na początku i końcu ściegu za pomocą maszyny.

#### Na początku ściegu

1. Uszyj kilka ściegów po łańcuchu dla 5 cm.
2. Zatrzymaj maszynę i podnieś stopkę dociskową.
3. Włóż łańcuch pod stopkę dociskową, a następnie obrzuć, ciągnąc w swoją stronę.
4. Po uszyciu kilku ściegów, odetnij dodatkowy łańcuch za pomocą ostrza tnącego tak, jak to zostało pokazane na ilustracji.

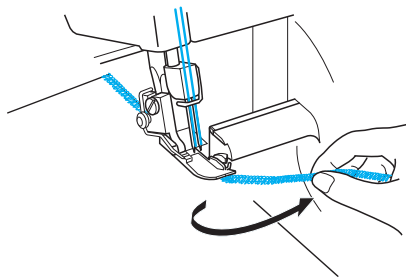

#### Na końcu ściegu

1. Na końcu szwu, wyszyj jeden ścieg z materiału przed zatrzymaniem maszyny.

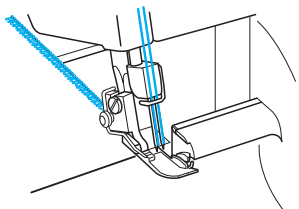

2. Podnieś stopkę dociskową i igły, a następnie cofnij materiał.

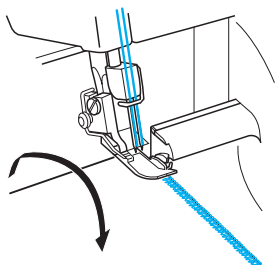

3. Obniż igły, a następnie obniż stopkę dociskową do tej samej pozycji.
4. Obrzuć szew, zwracając uwagę na to, aby nie uciąć obrzuconego szwu ostrzem.
5. Po uszyciu kilku ściegów, obrzuć materiał, tak jak to zostało pokazane na rysunku.

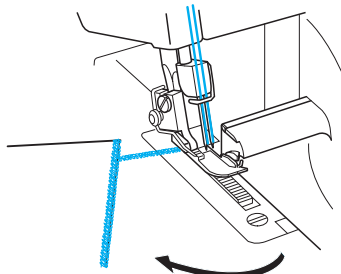

6. Odetnij nożyczkami nici.

### Metoda 2

Dzięki tej metodzie łańcuch na początku i końcu ściegu jest zabezpieczony w ten sam sposób.

1. Zawiąż nić odprutą z łańcucha.

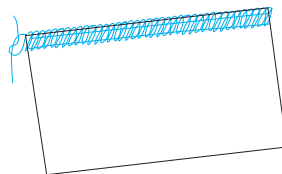

2. Włóż łańcuch w koniec ściegu, za pomocą igły z dużym oczkiem do szycia ręcznego.

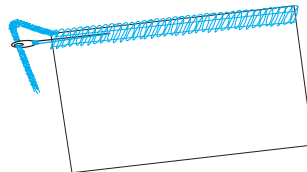

3. Przymocuj łańcuch kroplą kleju do materiału, a następnie po wyschnięciu utnij niepotrzebną część ściegu.

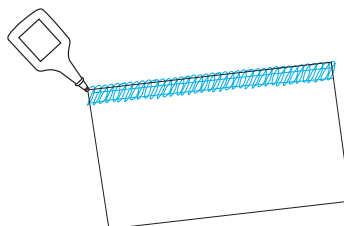



## Jeśli podczas szycia zerwie się nić

Wyciągnij materiał i ponownie przeprowadź nawlekanie w odpowiedniej kolejności, dolny nawlekacz, górny nawlekacz, prawa igła, a następnie lewa igła (aby ponownie nawlec, patrz ROZDZIAŁ 3 „NAWLEKANIE”). Umieść ponownie materiał pod stopką dociskową i szyj 3-5 cm powyżej wcześniejszych ściegów.

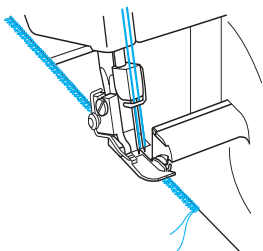

## ⚠ PRZESTROGA

Nie zostawiać w materiale szpilek podczas szycia, ponieważ mogą one uszkodzić igły i ostrza tnące.

## Szycie materiałów drobnych

1. Dostosuj nacisk stopki dociskowej tak, aby zapobiec marszczeniu się materiału, a następnie pozwól na powstawanie zakrzywień podczas szycia. (Patrz ROZDZIAŁ 1 „Regulacja nacisku stopki dociskowej”.)
2. Poluzuj naciągnięcie nici, ale pamiętaj, że jeśli nić jest za luźna, może się zerwać, a ściegi zostaną pominięte.

## Wąski overlok/ Walcowany ścieg obrębowy

Wąski overlok/Walcowany ścieg obrębowy należą do wykończenia dekoracyjnego dla materiałów lekkich i średnich. Często są używane do wykończenia krawędzi materiału. Ten ścieg jest szyty po wyjęciu lewej igły i przy użyciu trzyniciowego szwu overlokowego.

## Instrukcje dotyczące wąskiego overloku/Walcowanego ściegu obrębowego

## ⚠ PRZESTROGA

Wyłącz przełącznik zasilania maszyny i światła przez wyjęciem/ założeniem igły.

1. Demontowanie lewej igły.

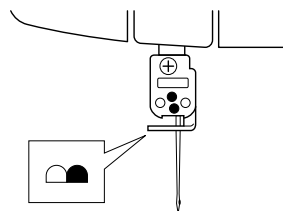

### UWAGA:

Aby uzyskać informacje dotyczące zalecanych nici i igieł, patrz ROZDZIAŁ 4 „TABELA PORÓWNAWCZA MATERIAŁÓW DO SZYCIA, NICI I IGIEŁ”.

2. Nawlec maszynę dla trzyniciowego overloku za pomocą prawej igły.
3. Wyciągnij palec ściegu <A>.
  - ① Podnieś dźwignię stopki dociskowej.
  - ② Pociągnij wszystkie nici w tył maszyny.
  - ③ Sprawdź oznaczenia, aby upewnić się, że nić nie jest już owinięta wokół palca ściegu.
  - ④ Otwórz pokrywę przednią.
  - ⑤ Przekręć pokrętko ręczne do momentu aż górny nawlekacz znajdzie się na najniższej pozycji.
  - ⑥ Przeciągnij palec ściegu w prawo i go wyciągnij.

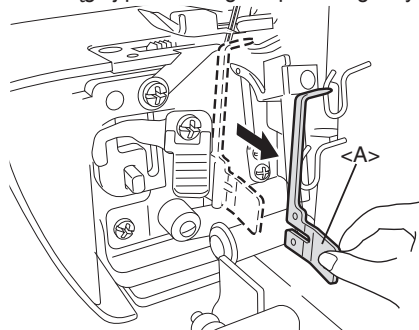

Schówek na palec ściegu <A> znajduje się wewnątrz przedniej pokrywy.

[Kod produktu: 884-B02]

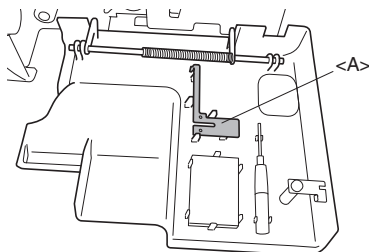

[Kod produktu: 884-B03]

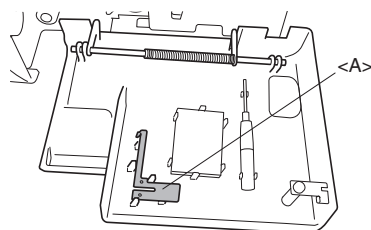

\* Kod produktu znajduje się na tabliczce znamionowej maszyny.

**UWAGA:**

*Należy upewnić się, że palec ściegu jest zamontowany podczas szycia standardowego ściegu owerlokowego.*

4. Ustaw pokrętko szerokości ściegu na pozycję „R”.

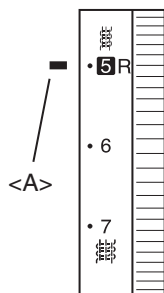

<A> Oznaczenie wyboru

5. Ustaw długość ściegu.

Ustaw pokrętko regulacji długości ściegu na pozycję „R do 2” (dla wąskiego ściegu owerlokowego: R do 2, dla walcowanego ściegu obrębowego: R).

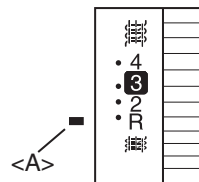

<A> Oznaczenie wyboru

## Tabela wąskiego overloku/ Walcowanego ściegu obrębowego

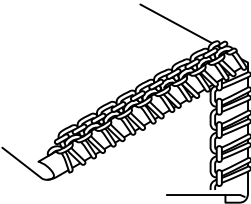
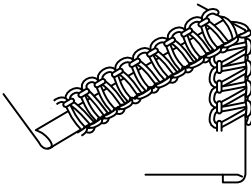
	Walcowany ścieg obrębowy	Wąski ścieg overlokowy
Styl ściegu	<p>Spód materiału</p>  <p>Wierzch materiału</p>	<p>Spód materiału</p>  <p>Wierzch materiału</p>
Materiały	Patrz ROZDZIAŁ 4 „TABELA PORÓWNAWCZA MATERIAŁÓW DO SZYCIA, NICI I IGIEŁ”.	Patrz ROZDZIAŁ 4 „TABELA PORÓWNAWCZA MATERIAŁÓW DO SZYCIA, NICI I IGIEŁ”.
Niść igły	Patrz ROZDZIAŁ 4 „TABELA PORÓWNAWCZA MATERIAŁÓW DO SZYCIA, NICI I IGIEŁ”.	Patrz ROZDZIAŁ 4 „TABELA PORÓWNAWCZA MATERIAŁÓW DO SZYCIA, NICI I IGIEŁ”.
Niść górnego nawlekacza	Patrz ROZDZIAŁ 4 „TABELA PORÓWNAWCZA MATERIAŁÓW DO SZYCIA, NICI I IGIEŁ”.	Patrz ROZDZIAŁ 4 „TABELA PORÓWNAWCZA MATERIAŁÓW DO SZYCIA, NICI I IGIEŁ”.
Niść dolnego nawlekacza	Patrz ROZDZIAŁ 4 „TABELA PORÓWNAWCZA MATERIAŁÓW DO SZYCIA, NICI I IGIEŁ”.	Patrz ROZDZIAŁ 4 „TABELA PORÓWNAWCZA MATERIAŁÓW DO SZYCIA, NICI I IGIEŁ”.
Długość ściegu	R (R-2,0)	R (R-2,0)
Szerokość ściegu	R (R-6)	R (R-6)
Palec ściegu	Wyciągnięty	Wyciągnięty
Naciągnięcie nici	Dla materiałów drobnych    Dla materiałów średnich	Dla materiałów drobnych    Dla materiałów średnich
Niść igły	4 (3 - 5)                      5 (4 - 6)	4 (3 - 5)                      5 (4 - 6)
Niść górnego nawlekacza	5 (4 - 6)                      5 (4 - 6)	5 (4 - 6)                      6 (5 - 7)
Niść dolnego nawlekacza	7 (6 - 8)                      7 (6 - 8)	5 (4 - 6)                      6 (5 - 7)

# ROZDZIAŁ 6

## ROZWIĄZYWANIE PROBLEMÓW

Niniejsza maszyna została zaprojektowana tak, aby jej praca była bezproblemowa. Aczkolwiek poniższa tabela przedstawia problemy, które mogą wystąpić, jeśli podstawowe ustawienia nie zostały wykonane poprawnie.

Problem	Powód	Rozwiązanie
1. Brak podawania materiału	Nacisk stopki dociskowej jest za mały	Przekręć śrubę regulacji nacisku w prawo, aby zwiększyć nacisk stopki dociskowej. (Patrz strona 9.)
2. Złamanie igieł	1. Skrzywienie lub stępienie igieł	Wymień igłę na nową. (Patrz strona 13.)
	2. Igły niepoprawnie zamontowane	Zamontuj poprawnie igły. (Patrz strona 13.)
	3. Materiał ciągnięty siłą	Nie naciskaj ani nie ciągnij materiału za mocno podczas szycia.
3. Zerwanie nici	1. Niepoprawne nawleczenie	Nawleczone poprawnie. (Patrz strony 15-18.)
	2. Splątanie nici	Sprawdź trzymak szpuli, trzymaki nici itp. i usuń zapętloną nić.
	3. Nić naciągnięta za mocno	Wyreguluj naciągnięcie nici. (Patrz strony 10-12.)
	4. Igły niepoprawnie zamontowane	Zamontuj poprawnie igły. (Patrz strona 13.)
	5. Użyto nieprawidłowej igły	Użyj prawidłowej igły. 130/705H - zalecana (Patrz strona 13.)
4. Pominięte ściegi	1. Skrzywienie lub stępienie igły	Wymień igłę na nową. (Patrz strona 13.)
	2. Igła niepoprawnie zamontowana	Zamontuj poprawnie igłę. (Patrz strona 13.)
	3. Użyto nieprawidłowej igły	Użyj prawidłowej igły. 130/705H - zalecana (Patrz strona 13.)
	4. Niepoprawne nawleczenie	Nawleczone poprawnie. (Patrz strony 15-18.)
	5. Nacisk stopki dociskowej jest za mały	Przekręć śrubę regulacji nacisku w prawo, aby zwiększyć nacisk stopki dociskowej. (Patrz strona 9.)
5. Ściegi nie są równomierne	Naciągnięcie nici nie jest prawidłowo wyregulowane	Wyreguluj naciągnięcie nici. (Patrz strony 10-12.)
6. Materiał jest pomarszczony	1. Nić naciągnięta za mocno	Zmniejsz naciągnięcie nici podczas szycia lekkich lub drobnych materiałów. (Patrz strony 10-12.)
	2. Niepoprawnie nawleczono nici lub nici są splątane	Nawleczone poprawnie. (Patrz strony 15-18.)

# ROZDZIAŁ 7 KONSERWACJA

## Czyszczenie

### ⚠ PRZESTROGA

Przed czyszczeniem, należy wyłączyć maszynę.

Przekręć pokrętko ręczne i obniż igły.

Okresowo usuwaj kurz, ścinki materiału oraz nici za pomocą szczotki czyszczącej.

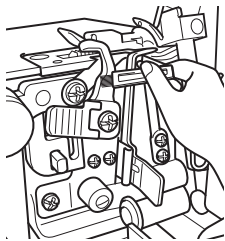

## Smarowanie

Aby zapewnić płynną i cichą pracę, należy okresowo oliwić ruchome części (wskazane strzałkami) maszyny.

### ⚠ PRZESTROGA

Przed otwarciem pokrywy przedniej i oliwieniem, należy wyłączyć maszynę.

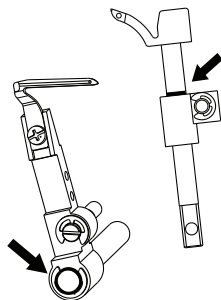

#### UWAGA:

*Przed użyciem, należy naoliwić maszynę.*

*Przed zastosowaniem oleju, należy wyczyścić kurz z maszyny.*

*Przy normalnym użytkowaniu, maszynę należy oliwić raz lub dwa razy w miesiącu. Jeśli maszyna jest użytkowana częściej, należy ją oliwić raz w tygodniu.*

# ROZDZIAŁ 8 ZASTOSOWANIE OPCJONALNEJ STOPKI

## ⚠ PRZESTROGA

Wyłącz maszynę, by wymienić stopkę dociskową.

### Stopka do ściegu krytego

#### Funkcje

Korzystając ze stopki dociskowej do ściegu krytego (stopka uniwersalna), można szyc ściegi kryte i overlok jednocześnie. Jest to idealne rozwiązanie przy szyciu mankietów, dołów spodni, kieszeni, spódnic z podszewką itp.

Prowadnik ściegu tej stopki jest również użyteczny podczas szycia ściegów specjalnych takich jak flatlok, na okrętkę lub innych ściegów dekoracyjnych.

#### Ścieg kryty

Kryty ścieg obrębowy jest używany dla mało widocznych brzegów odzieży lub domowych projektów dekoracyjnych. Używaj do obszywania spodni, spódnic lub draperii.

#### Ustawienia zalecane

- Szerokość ściegu: 5 mm
- Długość ściegu: 3 - 4 mm
- Naciągnięcie nici igły: nieznacznie poluzowana (0-2)
- Naciągnięcie nici górnego nawlekaacza: Lekko naciągnięta (5-7)
- Naciągnięcie nici dolnego nawlekaacza: Nieznacznie poluzowana (2-4)

#### Postępowanie

1. Zamontuj stopkę do ściegu krytego (patrz ROZDZIAŁ 1 „Montowanie/ demontowanie stopki dociskowej”).
2. Ustaw maszynę na trzynitkowy ścieg overlokowy z jedną igłą umieszczoną po lewej stronie. Prawą igłę należy wyciągnąć.
3. Obróć niewłaściwą stronę materiału, złoż jednąkrotnie materiał, a następnie powróć do wymaganej szerokości tak jak to zostało pokazane na rysunku.

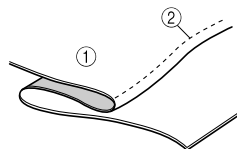

- ① Cofanie
- ② Ścieżka igły

Szycie będzie łatwiejsze jeśli zgięcia złożonego materiału zostaną uprzednio wyprasowane.

4. Przekręć pokrętło ręczne tak, aby linia na pokrętle ręcznym znajdowała się równo z linią na maszynie (patrz ROZDZIAŁ 1 „Kierunek obracania pokrętła ręcznego”).

5. Podnieś dźwignię stopki dociskowej i włóż materiał ze zgiętą krawędzią po lewej stronie w taki sposób, aby igła w czasie szycia przekłuwała wyłącznie złożoną krawędź.
6. Obniż dźwignię stopki dociskowej, ustaw prowadnik materiału w stronę złożonej krawędzi.
7. Ustaw położenie prowadnika stopki dociskowej za pomocą śruby regulacji tak, aby igła lekko dotykała zagięcia na materiale. W takim przypadku grubość materiału jest kryterium. Obracając śrubę w przód (w swoją stronę), prowadnik materiału przemieści się w prawo. Obracając śrubę w tył (od siebie), prowadnik materiału przemieści się w lewo.

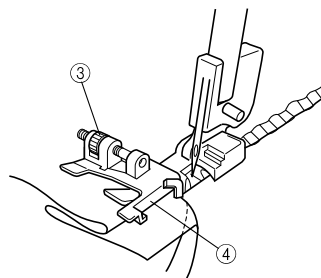

- ③ Śruba regulacji
- ④ Prowadnik materiału

Aby ustawić pozycję prowadnika materiału, do szycia próbnego należy użyć skrawka tego samego materiału.

8. Składając materiał ręcznie, należy szyc tak, aby igła lekko nachodziła na krawędź zagięcia.
9. Otwórz materiał tak, jak to zostało pokazane na rysunku.

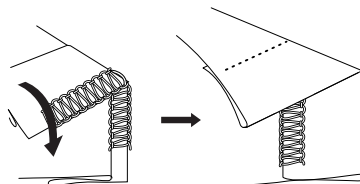

Aby uzyskać najlepszy efekt, należy użyć nici w kolorze, który pasuje do materiału. Jeśli czynność została przeprowadzona prawidłowo, ten ścieg będzie ledwo widoczny po prawej stronie materiału.

#### Ścieg flatlokowy.

Ścieg Flatlock jest głównie używany do dekoracyjnego wykończenia projektu. Zakończony ścieg może wyglądać jak drabina lub małe równoległe linie, kiedy materiał jest płasko ciągnięty.

#### Ustawienia zalecane

- Szerokość ściegu: 5 mm
- Długość ściegu: 2 - 4 mm
- Naciągnięcie nici igły: 0-3
- Naciągnięcie nici górnego nawlekaacza: 2-5
- Naciągnięcie nici dolnego nawlekaacza: 6-9

## Postępowanie

1. Zamontuj stopkę do ściegu krytego (patrz ROZDZIAŁ 1 „Montowanie/ demontowanie stopki dociskowej”).
2. Ustaw maszynę na trzynitkowy overlok z jedną igłą umieszczoną po lewej stronie. Prawą igłę należy wyciągnąć.
3. Złóż materiał tak jak to zostało pokazane na rysunku.

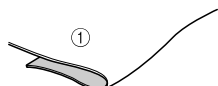

① Powierzchnia

4. Przekręć pokrętło ręczne tak, aby linia na pokrętle ręcznym znajdowała się równo z linią na maszynie (patrz ROZDZIAŁ 1 „Kierunek obracania pokrętła ręcznego”).
5. Podnieś dźwignię stopki dociskowej i włóż materiał ze zgiętą krawędzią w taki sposób, aby igła w czasie szycia przekłuwała wyłącznie złożoną krawędź.
6. Obniż dźwignię stopki dociskowej, ustaw prowadnik materiału w stronę złożonej krawędzi.
7. Ustaw położenie prowadnika stopki dociskowej za pomocą śruby regulacji tak, aby igła poruszała się w dół do pozycji 2,5 do 3,0 mm wewnątrz złożonej krawędzi materiału, aby niektóre ze ściegów zaplatały się powyżej krawędzi.

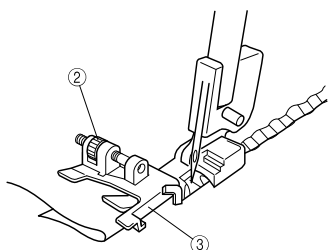

② Śruba regulacji  
③ Prowadnik materiału

Obracając śrubę w przód, prowadnik materiału przemieści się w prawo. Obracając śrubę w tył, prowadnik materiału przemieści się w lewo. Aby ustawić pozycję prowadnika materiału, do szycia próbnego można użyć skrawka tego samego materiału.

8. Podczas składania razem kawałków materiału, należy szyc z stałą prędkością wzdłuż zagięcia.

9. Kiedy zszywanie jest zakończone, wyciągnij płasko materiał.

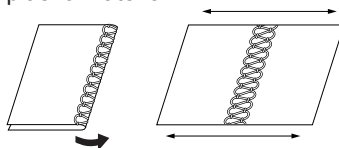

Każdy ścieg wykańczający może być użyty po prawej stronie materiału. Jeśli zszyjesz niewłaściwe strony materiału ze sobą, nić górnego nawlekacza ozdobi prawidłową stronę, jeśli wyciągnie się je na płasko. Jeśli zszyjesz właściwe strony materiału ze sobą, drabinka nici igły ozdobi prawidłową stronę, jeśli wyciągnie się je na płasko.

## UWAGA:

*Ta metoda nie jest odpowiednia dla cienkich materiałów.*

## Ścieg na okrętkę

Ścieg na okrętkę używa zwiniętej krawędzi, aby dodać kształt i ozdobić każdy szyty projekt. Kontrastująca nić w górnym nawlekaczu doda charakteru do projektu.

Dla cienkich materiałów dobrym pomysłem jest wybranie delikatnej nici, która będzie gładko szyc.

## Postępowanie

1. Zamontuj stopkę do ściegu krytego (patrz ROZDZIAŁ 1 „Montowanie/ demontowanie stopki dociskowej”).
2. Ustaw maszynę na wąski ścieg overlokowy. (Patrz ROZDZIAŁ 5 „Wąski overlok/ Walcowany ścieg obrębowy”).
3. Narysuj linie w równych odstępach od siebie na materiale za pomocą ołówka do materiału, które będą oznaczać miejsce umieszczenia ściegu na okrętkę. Złóż materiał wzdłuż jednej z linii i delikatnie przyprasuj żelazkiem.

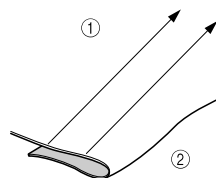

① Tworzenie linii  
② Złóż na pół

4. Przekręć pokrętło ręczne tak, aby linia na pokrętle ręcznym znajdowała się równo z linią na maszynie (patrz ROZDZIAŁ 1 „Kierunek obracania pokrętła ręcznego”).
5. Podnieś dźwignię stopki dociskowej i włóż materiał ze zgiętą krawędzią w taki sposób, aby igła w czasie szycia przekłuwała wyłącznie złożoną krawędź.
6. Obniż dźwignię stopki dociskowej, ustaw prowadnik materiału w stronę złożonej krawędzi.

7. Wyrównaj prowadnik stopki dociskowej do ściegu krytego z linią po prawej stronie palca ściegu.  
Obracając śrubę w przód, prowadnik ściegu przemieści się w prawo. Obracając śrubę w tył, prowadnik ściegu przemieści się w lewo.
8. Wyrównaj złożenie z prowadnikiem i włóż materiał do pozycji igły.

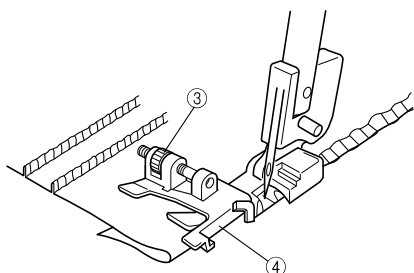

③ Śruba regulacji  
④ Prowadnik materiału

9. Poprowadź zagięcie materiału tak, aby szyc w połowie między igłą a górnym ostrzem tnącym.
10. Kontynuuj szycie dopóki wszystkie oznaczone linie nie zostaną uszyte.

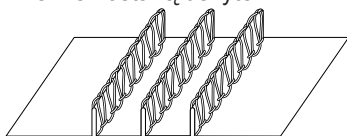

Popraw niewielkie nierówności ręką.

## Stopka do obciągania taśmą

### Funkcje

Używając stopki do obciągania taśmą, można szyc taśmy, ale również jednocześnie gumki i oblamowanie.

- Można szyc taśmy i gumki o szerokości od 6 mm do 12 mm.
- Doczepianie taśmy jest bardzo użyteczne do wzmacniania rozciągliwych materiałów takich jak dzianinowych ubrań na ramionach. Również przyszywanie gumek jest odpowiednie dla mankietów, dekoltów itp.

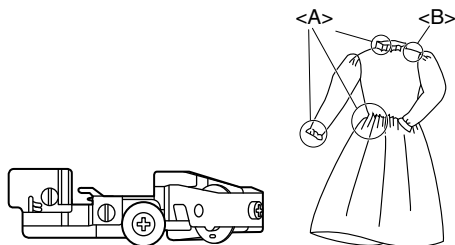

<A> Używanie gumek  
<B> Używanie taśmy

## Ustawienia maszyny (rodzaj ściegu):

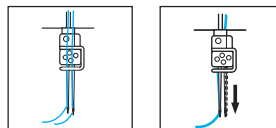

- overlok dwuigłowy czteronitkowy
- overlok jednoigłowy trzynitkowy (każda igła może zostać użyta.)

## Jak ustawić gumkę / taśmę

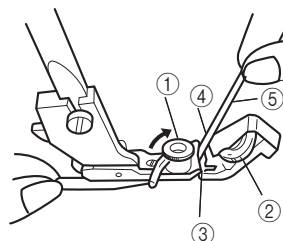

1. Zamontuj stopkę do obciągania taśmą (patrz ROZDZIAŁ 1 „Montowanie/ demontowanie stopki dociskowej”).
2. Podnieś dźwignię stopki dociskowej.
3. Przekręć pokrętkę ręczną tak, aby linia na pokrętkę ręcznym znajdowała się równo z linią na maszynie (patrz ROZDZIAŁ 1 „Kierunek obracania pokrętki ręcznego”).
4. Otwórz klapkę prowadnika taśmy ①, następnie ustaw pokrętkę regulacji nacisku ② na „0”.
5. Przelóż taśmę lub gumkę ⑤ przez otwór ③.
6. Przelóż taśmę lub gumkę ⑤ przez otwór ③ tak, aby prawa strona taśmy / gumki była ustawiona wzdłuż prowadnika ④.
7. Zamknij klapkę prowadnika taśmy ① tak, aby była ustawiona po lewej stronie taśmy / gumki.

## Szycie próbne

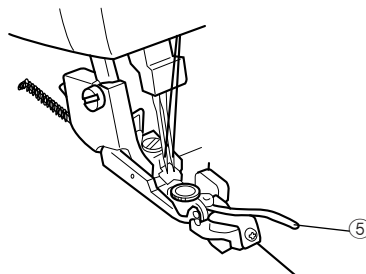

1. Podnieś dźwignię stopki dociskowej.
2. Włóż materiały do momentu, gdy brzeg materiałów dotknie ostrza tnącego.
3. Obniż dźwignię stopki dociskowej.
4. Ustaw pokrętkę regulacji szerokości ściegu na „5”.



- Ustaw dźwignię kontroli długości ściegu.
  - Taśmy: pomiędzy „3” a „4”
  - Gumki: „4”
- Ustaw pokrętko regulacji nacisku ②
  - na „0” szyjąc taśmy.
  - na żądany numer dla ściągnięć szyjąc gumki.

**UWAGA:**

Ściągnięcia będą się zwiększać wraz z większym numerem.

- Wykonaj szycie próbne i ustaw naciągnięcie nici. Przykład prawidłowego szwu szycia:

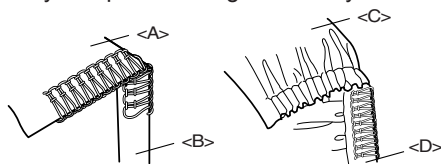

- <A> Powierzchnia
- <B> Taśma
- <C> Powierzchnia
- <D> Gumka

**UWAGA:**

Naciągnięcie nici podczas szycia taśm jest podobne do normalnego naciągnięcia dla obszywania krawędzi. Dla ładniejszego wykończenia zaleca się większe naciągnięcie pod nawlekaczem i nad nawlekaczem. Zaleca się wykonanie szycia próbnego dla każdego materiału / nici ze względu na różny stopień ściągnięcia.

## Stopka do sekwencji perłowej

### Funkcje

Używając stopki do sekwencji perłowej, można przyszywać koraliki na materiał. Jest to przydatne do wykonywania ozdobnych krawędzi zasłon, obrusów, sukienek itp. Za pomocą tej stopki można przyszywać koraliki w odstępach od 3 mm do 5 mm.

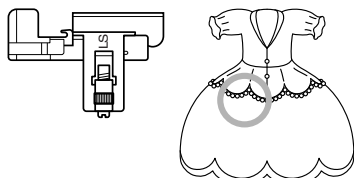

### Przygotowanie

- Wycofaj ostrze tnące (patrz ROZDZIAŁ 1 „Wycofywanie ostrza tnącego”).
- Zamontuj stopkę do sekwencji perłowej (patrz ROZDZIAŁ 1 „Montowanie/ demontowanie stopki dociskowej”).
- Ustaw maszynę na trzynitkowy ścieg overlokowy z jedną igłą umieszczoną po lewej stronie. Prawą igłę należy wyciągnąć.

## Jak ustawić maszynę

- Ustaw długość ściegu zgodnie z długością dla <A> lub <B>. Na przykład 4 mm długości ściegu oznacza 4 mm dla <A> lub <B>.

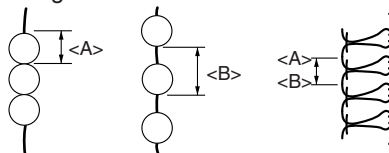

- Ustaw szerokość ściegu od 3 do 5 mm.
- Ustaw naciągnięcie nici w następujący sposób:
  - Niść igły: nieznacznie zmniejsz
  - Niść górnego nawlekacza: nieznacznie zmniejsz
  - Niść dolnego nawlekacza: nieznacznie zwiększ

## Jak ustawić materiał i koraliki

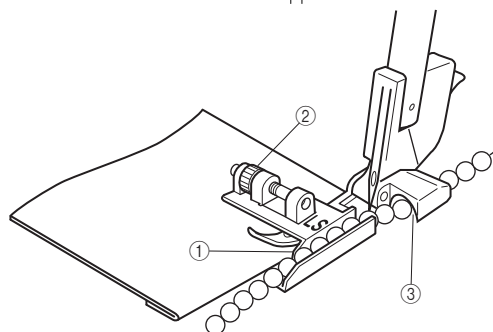
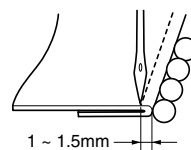

- Złóż materiał zgodnie z linią do ozdoby koralikami.
- Umieść materiał w miejscu opuszczania igły utrzymując złożoną krawędź w przewodniku ①.
- Użyj śruby ② i ustaw odstęp między złożoną krawędzią a igłą między 1 mm a 1,5 mm.
- Przeprowadź koralik przez przewodnik z przodu tunelu przewodnika ③.

### Szycie próbne

- Szyj przekręcając pokrętko ręczne do momentu aż koralik nie przejdzie przez tunel.
- Szyj powoli jednocześnie naprowadzając koralik i materiał ręcznie.
- Zawiąż obydwie końce nici.

**UWAGA:**

Naciągnięcie nici może się łatwo poluzować zwłaszcza w przypadku małych koralików. Wsuń ruchomy wypust ściegu dla lepszego szycia.

## Stopka do pikowania

### Funkcje

Używając stopki do pikowania, można uzyskać efekt pikowania na krawędzi materiału. Pikowanie przydaje się do ozdobnych krawędzi odzieży (piżama, odzież sportowa), osłony mebli, poduszek ozdobnych, toreb itp.

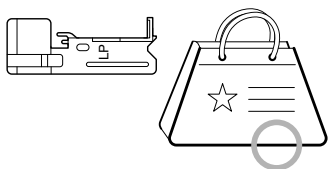

### Przygotowanie

Zamontuj stopkę do pikowania (patrz ROZDZIAŁ 1 „Montowanie/ demontowanie stopki dociskowej”).

### Ustawienia maszyny (rodzaj ściegu):



- overlok dwuigłowy czteronitkowy
- overlok jednoigłowy trzynitkowy (prawa igła powinna zostać wyciągnięta)

### Jak ustawić maszynę

1. Ustaw długość ściegu na 3 mm. (położenie standardowe)
2. Ustaw szerokość ściegu na 5 do 6 mm
3. Ustaw naciągnięcie ściegu na standardowy ścieg overlokowy (patrz ROZDZIAŁ 5 „Wybór ściegu”).

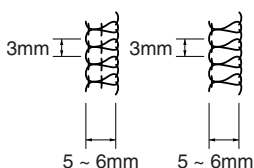

## Jak ustawić materiał i taśmę do pikowania

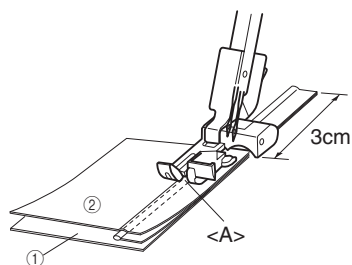

① Powierzchnia ② Lewa strona

1. Połóż taśmę do pikowania pomiędzy 2 kawałki materiału i ustaw obydwie krawędzie materiału tak jak to zostało pokazane na rysunku. Trzymaj 3 cm taśmę do pikowania powyżej krawędzi materiału, aby uzyskać jednostajne szycie. (Powierzchnia materiału powinna znajdować się wewnątrz.)
2. Umieść materiał z taśmą do pikowania pod stopką dociskową i włóż taśmę do pikowania w rowek <A> stopki do pikowania i rozpocznij szycie.

### Rozpocznij szycie

1. Ostrożnie poprowadź materiał i taśmę do pikowania ręcznie podczas szycia.
2. Obróć obydwie strony materiału po szyciu.

#### UWAGA:

*Dla łatwiejszego szycia, wygładź materiał i taśmę do pikowania przed rozpoczęciem szycia.*

*Szycie pikowane jest trudne pod kątem ostrym.*

*W przypadku szerokiej taśmy do pikowania, powinno się szyc odcinając nadmierną część.*

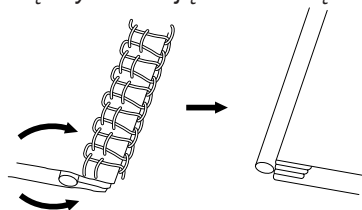

## Stopka zbierająca

### Funkcje

Możesz utworzyć piękne zebrańia za pomocą stopki zbierającej w różnych rodzajach odzieży i ozdobach domu.



### Przygotowanie

Zamontuj stopkę zbierającą (patrz ROZDZIAŁ 1 „Montowanie/ demontowanie stopki dociskowej”).

### Ustawienia maszyny (rodzaj ściegu):

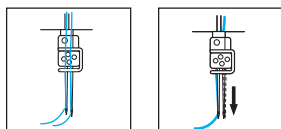

- overlok dwuigłowy czteronitkowy
- overlok jednoigłowy trzynitkowy (każda igła może zostać użyta.)

### Jak ustawić materiał

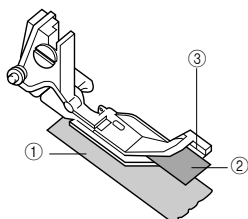

① Powierzchnia    ② Lewa strona

1. Podnieś dźwignię stopki dociskowej.
2. Przekręć pokrętkę ręczną tak, aby oznaczenie na pokrętkle ręcznym znajdowało się równo z linią na maszynie (patrz ROZDZIAŁ 1 „Kierunek obracania pokrętki ręcznego”).
3. Ustaw dolną część materiału (materiał, który będzie zbierany ① pod prowadnikiem ③ tuż pod igłą).
4. Ustaw górną część materiału ② między stopką zbierającą, a prowadnikiem ③ u góry dolnej części materiału ①.
5. Obniż dźwignię stopki dociskowej.

## Szycie próbne

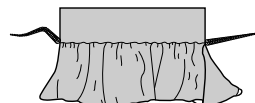

1. Ustaw długość ściegu na 3 mm.
2. Ustaw wskaźnik podajnika zróżnicowanego na 2.
3. Ustaw szerokość ściegu na 5 mm.
4. Ustaw pozostałe ustawienia tak, jak w przypadku standardowego szycia overlokowego.
5. Szyj, utrzymując materiał równo z prowadnikiem materiału ③.
  - Ustaw rozmiar zebrań, ustawiając długość ściegu między 2 mm a 5 mm.
  - Ustaw ilość materiału, która jest zebrana, ustawiając wskaźnik podajnika zróżnicowanego między 1,0 a 2,0.

### UWAGA:

*Nie ciągnąć ani nie rozciągać materiału.*

# DANE TECHNICZNE

## Dane techniczne

### Wykorzystanie

Od materiałów drobnych po ciężkie

### Prędkość szycia

Maksymalnie 1 300 ściegów na minutę

### Szerokość ściegu

2,3 mm do 7 mm

### Długość ściegu (gęstość)

2 mm do 4 mm

### Posuw igielnicy

25 mm

### Stopka dociskowa

Wolna stopka dociskowa

### Podniesienie stopki dociskowej

5 mm do 6 mm

### Igła

130/705 H

### Liczba igieł i nici

Zamiennie trzy/cztery nici

Dwie igły lub jedna igła

### Waga netto maszyny

5,6 kg

### Wymiary maszyny

33,5 cm (szer.) x 29,6 cm (wys.) x 28,2 cm (gł.)

Zestaw igieł 130/705H.

#80 (2)

#90 (2)



Wsparcie odnośnie produktu i odpowiedzi na najczęściej zadawane pytania (FAQ) można znaleźć na stronie internetowej <http://support.brother.com>.